

TYLÖ[®]
sauna&steam

CC 10, CC 50, CC 100



Bruksanvisning för manöverpanel CC 10, CC 50, CC 100..... Svenska sid 2.

Läs anvisningen tillsammans med instruktionerna för bastuaggregat resp ånggenerator. Inkoppling skall utföras av behörig el-installatör. SPARA ANVISNINGEN! Efter installation överlämnas denna till bastun/steambadets ägare eller till den som sköter anläggningen.

Operating instructions for control panel CC 10, CC 50, CC 100..... English page 5.

Please read this information together with the instructions supplied with the sauna heater or steam generator. Installation work must be carried out by an authorised electrician. KEEP THIS INFORMATION IN A SAFE PLACE. On completion of the installation work, please give these instructions to the owner or operator of the sauna/steam bath.

Gebrauchsanleitung für Kontrollgerät CC 10, CC 50, CC 100..... Deutsch Seite 8.

Benutzen Sie diese Anleitung zusammen mit den Instruktionen für Saunaöfen und Dampfgeneratoren. Der elektrische Anschluß ist von einem Fachmann auszuführen. ANLEITUNG AUFBEWAHREN! Nach der Installation ist diese Anleitung dem Sauna-/Dampfbadbesitzer oder Bedienungspersonal auszuhändigen.

Instr. mode d'emploi du tableau de commande CC 10, CC 50, CC 100..... Français page 12.

Bien lire ce document ainsi que les instructions du poêle de sauna ou du générateur de vapeur. Les branchements doivent être effectués par un électricien agréé. CONSERVER CE DOCUMENT! Après installation, le remettre au propriétaire du sauna/hammam ou au responsable de l'entretien.

Bruksanvisning for manøversentral CC 10, CC 50, CC 100..... Norsk side 15.

Les instruksjons- og bruksanvisningen for badstuovn og dampgenerator. Tilkobling skal utføres av autorisert installatør. NB! TA VARE PÅ BRUKSANVISNINGEN! Etter installasjonen skal den leveres til eier av badstu/dampbad eller til den som skal ha ansvar for driften av anlegget.

Brugsanvisning for manøvrepanel CC 10, CC 50, CC 100..... Dansk side 18

Læs brugsanvisningen sammen med instruktionerne for saunaovn resp. dampbad-generator. Installation skal foretages af autoriseret el-installatør. GEM BRUGSANVISNINGEN! Efter installation afleveres brugsanvisningen til saunaens/dampbadets ejer eller til den ansvarlige for anlægget.

Asennus- ja käyttöohjeet, käyttötaulu CC 10, CC 50, CC 100..... Suomi sivu 21.

Lue nämä ohjeet samalla kuin saunakiukaan tai höyrygeneraattorinkin ohjeet. Asennuksen saa tehdä vain pätevä sähköasentaja. SÄILYTÄ OHJEITA HYVIN! Anna ne asennuksen jälkeen saunan/höyrykylvyn omistajalle tai laitteiston hoitajalle.

Gebruiksaanwijzing voor regelpaneel CC 10, CC 50, CC 100..... Nederlands blz.25.

Lees deze aanwijzing samen met de instructies voor resp. de saunakachel en de stoomgenerator door. Laat alle aansluitingen steeds door een erkend installateur uitvoeren. BEWAAR DEZE AANWIJZING! Geef ze na installatie aan de eigenaar van de sauna/het stoombad of aan diegene die verantwoordelijk is voor het onderhoud.

Instrucc. de instalación y empleo para el panel de mando CC 10, CC 50, CC 100.... Español p. 28.

Leer estas instrucciones junto con las instrucciones para la estufa de sauna o el baño de vapor. La instalación deberá hacerla un electricista competente. ¡CONSERVAR LAS INSTRUCCIONES! Después de la instalación entregar estas instrucciones al propietario o a la persona encargada del mantenimiento de la sauna o del baño de vapor.

Istruzioni per l'installazione e l'uso del pannello comandi CC 10, CC 50, CC 100. Italiano pag. 31.

Leggere insieme le istruzioni sia per l'apparecchio delle sauna sia per il generatore di vapore. L'allacciamento deve essere effettuato da un elettricista specializzato. CONSERVARE IL LIBRETTO DELLE ISTRUZIONI! Dopo il montaggio, questo dovrà essere consegnato al proprietario della sauna o del bagno a vapore oppure al responsabile che accudisce al complesso.

Instruções de utilização do painel de controlo CC 10, CC 50, CC 100..... Português página 35.

Leia estas instruções, juntamente com as instruções fornecidas com o aquecimento de sauna ou com o gerador de vapor. O trabalho de instalação deve ser efectuado por um electricista habilitado. GUARDE ESTAS INFORMAÇÕES NUM LOCAL SEGURO. Uma vez concluído o trabalho de instalação, entregue estas instruções ao proprietário ou à pessoa encarregada da sauna/banho de vapor.

Инструкции по использованию панели управления CC 10, CC 50, CC 100.....Русский язык стр. 38.

Пожалуйста, прочитайте эту информацию вместе с инструкциями, прилагаемыми к нагревателю и парогенератору для сауны. Работы по установке должны производиться электриком, имеющим лицензию. ХРАНИТЕ ЭТУ ИНФОРМАЦИЮ В БЕЗОПАСНОМ МЕСТЕ. После окончания работ по установке, отдайте эти инструкции владельцу или оператору сауны.

Instrukcja obsługi paneli sterujących CC 10, CC 50, CC 100..... Język polski str. 41.

Prosimy uważnie przeczytać instrukcję wraz z instrukcjami dołączonymi do pieców saunowych lub generatorów pary. Instalacja i montaż muszą być wykonane przez upoważnionego i przeszkolonego elektryka. NALEŻY ZACHOWAĆ INSTRUKCJĘ! Po dokonaniu montażu instrukcję należy przekazać właścicielowi obiektu lub osobie odpowiedzialnej za urządzenie.

BRUKSANVISNING CC 10

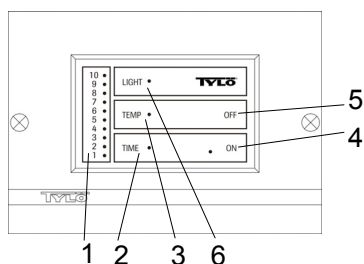

Funktioner.

1 = indikeringsstapel. 2 = tidsinställning. 3 = temperaturinställning.
4 = tillkoppling. 5 = fränkoppling. 6 = belysning.

Belysning.

Tänds automatiskt när anläggningen startar och släcks automatiskt när anläggningen stänger av. Belysningen kan också tändas eller släckas manuellt med tryck på LIGHT.

Temperaturinställning.

(Görs i ON läge)

Tryck TEMP – föregående temperaturinställning visas. Siffrorna anger en stigande värmeskala. Pröva dig fram till den badtemperatur som passar dig bäst. Ställ först in t ex läge 4. Önskar du varmare eller svalare, justera du tills du funnit din idealtemperatur (i regel 70-90°C i bastu och 40-45°C i steambad).

Manuellt till/frånslag.

Tryck ON för tillslag (lysdiod tänds). Tryck OFF för frånslag (lysdiod släcks).

Minnesfunktionen ställer automatiskt in föregående temperatur.

Tryck TEMP - om du önskar ändra inställd temperatur.

Den inbyggda timern stänger automatiskt av bastuaggregatet/ ånggenerator efter 3 timmar. Önskas tidigare avstängning, tryck på OFF. Vill du förlänga badtiden, tryck på ON.

Inställning av förvalstid.

(Görs i OFF läge)

Siffrorna anger i detta fallet förvalstiden (= tid i timmar innan bastuaggregatet/ ånggenerator automatiskt kopplas på). Ställ in förvalstiden så här:

Tryck TIME - knappa fram önskad förvalstid 1 - 10 timmar.

Tryck ON - förvalstiden är aktiverad, lysdioden blinkar under förvalstiden.

Sedan anläggningen automatiskt kopplats på, är den igång 3 timmar varefter den automatiskt stängs av. Önskas tidigare avstängning, tryck på OFF. Vill du förlänga badtiden, tryck på ON.

Huvudströmbrytare.

På reläboxens, SE aggregatets och de mindre ånggeneratorernas undersida finns en huvudströmbrytare som endast behöver användas då anläggningen skall vara fränkopplad under längre tid.

CC panelens minnesfunktion upphör vid alla "strömavbrott".

BRUKSANVISNING CC 50

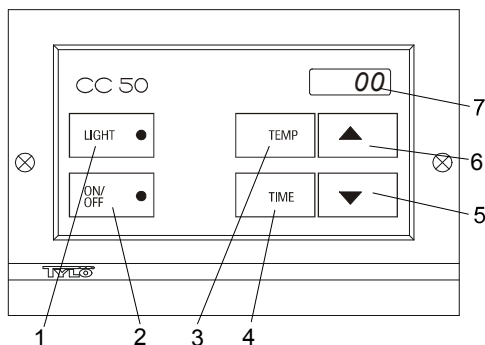

Funktioner.

1 = belysning. 2 = till/fränkoppling. 3 = temperaturinställning.
4 = tidsinställning. 5 = minskning temperatur/tid. 6 = ökning temperatur/tid.
7 = display.

Belysning.

Tänds automatiskt när anläggningen startar och släcks automatiskt när anläggningen stänger av. Belysningen kan också tändas eller släckas manuellt med tryck på LIGHT.

Huvudströmbrytare.

På reläboxens, SE aggregatets och de mindre ånggeneratorernas undersida finns en huvudströmbrytare som endast behöver användas då anläggningen skall vara fränkopplad under längre tid.

CC panelens minnesfunktion upphör vid alla "strömavbrott".

Tips! Termometern i bastu/steambadet placeras på sådan höjd, att temperaturen överensstämmer med de exakta siffror CC 50 visar.

INSTÄLLNINGAR

CC 50 samtliga modeller

Inställning av badtemperatur.

Tryck TEMP – föregående badtemperatur visas. Önskas annan temperatur, justera med ↑ ↓.

Manuellt till/frånslag.

Tryck ON för tillslag (lysdiod tänds). Tryck OFF för frånslag (lysdiod släcks). Glömmer man att stänga av manuellt, sker detta automatiskt efter 3 resp 12 timmar - beroende på typ av manöverpanel.

Inställning av automatiskt tillslag (förvalstid).

(Görs i OFF läge)

Tryck TIME (timsiffror blinkar) - ställ in antal timmars förval med ↑ ↓.

Tryck TIME (minutsiffror blinkar) - ställ in antal minuters förval med ↑ ↓.

(Viktigt! Timsiffror eller minutsiffror skall blinka innan "tryck ON").

Tryck ON – tillslagstid är aktiverad, röd lysdiod blinkar tills badet automatiskt startar efter inställd tid. Frånslag sker automatiskt efter 3 resp 12 timmar - beroende på typ av manöverpanel.

Du kan närsomhelst stänga av manuellt med OFF.

Ändring av paneltyp (Fabriksinställning = Test nr. 50),

1. Anslut spänningen.
2. Håll inne ↑ och ↓ samtidigt i ca.6 sek (max. 60 sek. efter det att spänningen anslutits).
3. Ändra paneltyp enligt schema med ↑ och ↓, godkänn med TEMP.

Panel typ	Test nr. *	Test nr. **	Beskrivning
CC50-3B	50	50.A	Bastu 110°C, 3 tim gångtid
CC50-12B	51	51.A	Bastu 110°C, 12 tim gångtid
CC50-3S	53	53.A	Steam 55°C, 3 tim gångtid
CC50-12S	54	54.A	Steam 55°C, 12 tim gångtid
CC50-1S	15	15.A	Steam 55°C, 1 tim gångtid
CC50-1B	18	18.A	Bastu 110°C, 1 tim gångtid
CC50-24B	58	58.A	Bastu 110°C, 24 tim gångtid
CC50-0B	59	59.A	Bastu 110°C, ON/OFF
CC50-24S	68	68.A	Steam 55°C, 24 tim gångtid
CC50-0S	69	69.A	Steam 55°C, ON/OFF

* Inställning vid ev. användande av externbrytare med impulsfunktion.

** Inställning vid ev. användande av externbrytare med ON/OFF funktion.

Kodspärr som förhindrar ändring av alla inställningar.

Programmera först enligt "Inställningar", Tryck på ↓ och håll den nere och tryck samtidigt på TEMP och TIME. Kodspärr som förhindrar ändring inställningar är nu aktiverad. Önskas återgång till ospärrat läge, tryck på ↓ och tryck samtidigt på OFF.

Kodspärr som förhindrar ändring av temperaturinställning.

Programmera först enligt "Inställningar", Tryck på TIME och håll den nere och tryck samtidigt på TEMP och LIGHT Kodspärr som förhindrar ändring temperaturinställning är nu aktiverad. Önskas återgång till ospärrat läge, tryck på ↓ och tryck samtidigt på OFF.

BRUKSANVISNING CC 100

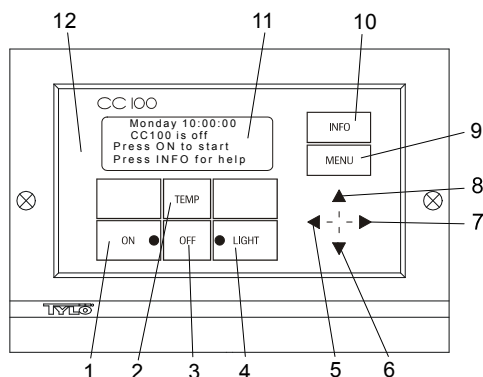

Funktioner.

1 = tillkoppling, 2 = temperaturinställning, 3 = frånkoppling, 4 = belysning, 5 = vänsterförflyttning, 6 = minskning temperatur/tid och förflyttning neråt, 7 = högerförflyttning, 8 = ökning temperatur/tid och förflyttning uppåt, 9 = inställningsmenu, 10 = informationsmenu, 11 = display. 12 = Inbyggd fabriksinställd processor, kan kundanpassas vid behov.

En förenklad version av denna bruksanvisning finns under INFO i CC 100.

CC panelerna har inbyggd gångreserv och valmöjlighet mellan 7 olika språk.

Efter varje strömavbrott visas alltid manöverpanelens modellbeteckningen under 5 sek i displayen.

Belysning.

Tänds automatiskt när anläggningen startar och släcks automatiskt när anläggningen stänger av. Belysningen kan också tändas eller släckas manuellt med tryck på LIGHT.

Kodspärr.

Förhindrar obehörig ändring av inställda värden.

Huvudströmbrytare.

På reläboxens, SE aggregatets och de mindre ånggeneratorernas undersida finns en huvudströmbrytare som endast behöver användas då anläggningen skall vara frånkopplad under längre tid.

Tips! Termometern i bastun/steambadet placeras på sådan höjd, att temperaturen överensstämmer med de exakta siffror CC 100 visar.

Stand by.

Stand by är av stort värde för bastur eller steambad i hotell, badhus etc, där besöksfrekvensen växlar. Under lågfrekventa perioder står anläggningen inställd på energisnål "beredskapsvärme", som snabbt accelereras till önskad badtemperatur vid tryck på ON. Här sparar Stand by funktionen stora belopp årligen.

Som framgår av nedanstående exempel finns många möjligheter att enkelt programmera ett passande badprogram.

Exempel Stand by.

Tre olika badanläggningar som har öppet mellan klockan 8⁰⁰ och 20⁰⁰ och med växlande besöksfrekvens enligt nedanstående alternativ.

Alt. 1) Ett litet antal badgäster som kommer sporadiskt under hela öppetiden. Programmera Stand by mellan 8⁰⁰ och 20⁰⁰. Badgästerna (eller badvaktmästaren) aktiverar badprogrammet genom ett tryck på CC panelens "ON" knapp eller genom ett tryck på en eventuell separat extern ON/OFF brytare.

Alt. 2) Ett litet antal badgäster kommer sporadiskt mellan 8⁰⁰ och 14⁰⁰. Efter klockan 14⁰⁰ brukar anläggningen vara välbesökt fram till stängningsdags. Programmera Stand by mellan 8⁰⁰ och 20⁰⁰ och programmera fast "ON" tid mellan 14⁰⁰-20⁰⁰. De sporadiska badgästerna aktiverar badprogrammet med ett tryck på CC panelens "ON" knapp eller ett tryck på extern brytaren.

Alt. 3) Ett stort antal badande mellan klockan 8⁰⁰-10⁰⁰, 13⁰⁰-14⁰⁰ och mellan 18⁰⁰-20⁰⁰. Resten av dagen besöks endast sporadiskt av badgäster. Programmera Stand by mellan 8⁰⁰ och 20⁰⁰, programmera fasta "ON" tider för de välbesökta badtiderna enligt ovan. De sporadiska badgästerna aktiverar badprogrammet med ett tryck på CC panelens "ON" knapp eller ett tryck på extern brytaren.

INSTÄLLNINGAR

CC 100 samtliga modeller

OBS! Alla inställningar görs i OFF läge.

Inställning av språk.

Tryck MENU - Gå till språkval med ⇐ ⇒. Gå till programmeringsläge med ↓.

Välj språk med ⇐ ⇒. Tryck ↑ för uthopp, Tryck MENU för byte.

Inställning av tid (klocka).

Tryck MENU - Gå till klockinställning med ⇐ ⇒. Gå till programmeringsläge med ↓.

Ställ in dag med ↑ ↓. Gå till tidsinställning med ⇒. Ställ timme med ↑ ↓, gå till minutinställning med ⇒. Ändra minutinställning med ↑ ↓.

Tryck MENU för uthopp.

INSTÄLLNINGAR

OBS! Endast CC 100-3B/3S/12B/12S

OBS! Alla inställningar görs i OFF läge. Dock kan temperaturinställningar ändras även i ON läge.

MANUELLT TILL/FRÅNSLAG

OBS! Endast CC 100-3B/3S/12B/12S

Inställning av badtemperatur.

Tryck TEMP - föregående temperatur visas. Önskas annan temperatur ändra med ↑ ↓.

Manuellt till/frånslag.

Tryck ON för tillslag. Tryck OFF för frånslag. Glömmer man att stänga av manuellt, sker detta automatiskt efter 3 resp 12 timmar - beroende på typ av manöverpanel.

AUTOMATISKT TILL/FRÅNSLAG.

OBS! Endast CC 100-3B/3S/12B/12S

Inställning av till/frånslag och temperatur.

Tryck MENU - Gå till timerinställning med ⇐ ⇒. Gå till programmeringsläge med ↓.

Ställ in tillslagstid timme med ↑ ↓, gå till tillslagstid minuter med ⇒, ändra tillslagstid minuter med ↑ ↓.

Gå till frånslagstid timmar med ⇒ ändra frånslagstid timme med ↑ ↓, gå till frånslagstid minuter med ⇒, ändra frånslagstid minuter med ↑ ↓. Gå till temp med ⇒, ändra temp med ↑ ↓, gå till av/på med ⇒, ändra av/på med ↑ ↓.

Programmeringen av aktuell inställning är klar, röd lampa blinkar tills bastun eller steambadet startar vid inställd tid och lyser därefter med fast sken (text i display talar om när detta sker). Frånslag sker automatiskt efter inställd frånslagstid eller efter 3 resp 12 timmar - beroende på typ av manöverpanel.

Du kan närsomhelst stänga av manuellt med OFF. För att återstarta med samma inställning, tryck MENU - Gå till timerinställning med ⇐ ⇒. Gå till programmeringsläge med ↓, gå till av/på med ⇒, ändra av/på med ↑ ↓.

STAND BY programmering.

OBS! Endast CC 100-3B/3S/12B/12S

Tryck MENU - Gå till Stand by inställning med ⇐ ⇒. Gå till programmeringsläge med ↓.

Ställ in tillslagstid timme med ↑ ↓, gå till tillslagstid minuter med ⇒, ändra tillslagstid minuter med ↑ ↓.

Gå till frånslagstid timmar med ⇒, ändra frånslagstid timme med ↑ ↓, gå till frånslagstid minuter med ⇒, ändra frånslagstid minuter med ↑ ↓. Gå till temp med ⇒, ställ in önskad badtemperatur med ↑ ↓, gå till av/på med ⇒, ändra av/på med ↑ ↓.

Programmeringen av aktuell Stand by inställning är klar, röd lampa blinkar tills bastun eller steambadet startar vid inställd tid och lyser därefter med fast sken (text i display talar om att panelen är i Stand by och när tillslag sker).

Så snart man trycker på ON, stiger temperaturen till den inställda badtemperaturen. Efter 1 timme återgår anläggningen automatiskt till fortsatt stand by-temperatur. Varje nytt tryck på ON startar 1 timmes badperiod.

OBS! Om både timertid och Stand by tid är inställda så att dom är igång samtidigt så gäller timerfunktionen.

Du kan närsomhelst stänga av manuellt med OFF. För att återstarta med samma inställning, tryck MENU - Gå till Stand by med ⇐ ⇒. Gå till programmeringsläge med ↓, gå till av/på med ⇒, ändra av/på med ↑ ↓.

Kodspärr.

OBS! Endast CC 100-3B/3S/12B/12S

Inställning av kodspärr.

Tryck MENU - Gå till kodspärr med ⇐ ⇒. Gå till programmeringsläge med ↓. Ange rätt kod med ⇐ ⇒ ↑ ↓ (rätt kod efter strömavbrott = 1995). Tryck MENU, ändra kod med ⇐. Ställ in ny kod med ⇐ ⇒ ↑ ↓, tryck MENU.

Aktivera av/på med ⇒, tryck MENU. Kodspärren är nu aktiverad.

För att återgå till ospärrat läge, upprepa ovanstående, av/på skall vara i av läge.

OBS! Alla inställningar skall göras innan eventuell kodspärr.

INSTÄLLNINGAR

OBS! Endast CC 100-0B/0S

OBS! Alla inställningar görs i OFF läge. Dock kan temperaturinställningar ändras även i ON läge.

MANUELLT TILL/FRÅNSLAG.

OBS! Endast CC 100-0B/0S

Inställning av badtemperatur.

Tryck TEMP- föregående temperatur visas. Önskas annan temperatur ändra med $\uparrow \downarrow$.

Manuellt till/frånslag.

Viktigt! Glöm ej att ställa frånslagstiden, tillåten kontinuerlig inkopp-lingstid är max 12 timmar för bastu.

Tryck ON för tillslag. **Tryck OFF** för frånslag.

VECKOURSPROGRAMMERING

med olika inställningar på olika veckodagar

OBS! Endast CC 100-0B/0S

Inställning av till/frånslag, temperatur.

Tryck MENU- Gå till timerinställning med $\Leftarrow \Rightarrow$. Gå till programmeringsläge med \downarrow .

Ställ in dag med $\Leftarrow \Rightarrow$ (t ex Måndag). Gå till programmeringsläge med \downarrow .

Välj inställningsnummer med $\Leftarrow \Rightarrow$ (t ex. inställning 1). Gå till programmeringsläge med \downarrow .

Ställ in tillslagstid timme med $\uparrow \downarrow$, gå till tillslagstid minuter med \Rightarrow , ändra tillslagstid minuter med $\uparrow \downarrow$.

Gå till frånslagstid timmar med \Rightarrow , ändra frånslagstid timme med $\uparrow \downarrow$, gå till frånslagstid minuter med \Rightarrow , ändra frånslagstid minuter med $\uparrow \downarrow$. Gå till temp med \Rightarrow , ändra temp med $\uparrow \downarrow$, gå till av/på med \Rightarrow , ändra av/på med $\uparrow \downarrow$.

Programmeringen av aktuell inställning (Måndag inställning 1) är klar, tryck på MENU för att återgå till programmeringsläge. Programmera till- och frånslag för varje dag, gå till dag/inställning med $\Leftarrow \Rightarrow$ (max 4 till- frånslag/ dag). När alla inställningar är klara återgå till timerinställningar (tryck MENU 2ggr), tryck ON, veckoinställningarna är nu aktiverade. Röd lampa blinkar tills bastun eller steambadet startar vid inställd tid och lyser därefter med fast sken (text i display talar om när detta sker).

För manuellt OFF tryck på OFF. (Stänger endast av pågående bad).

För avprogrammering av veckoinställningar, tryck MENU, gå till timerinställning med $\Leftarrow \Rightarrow$, tryck på OFF.

VECKOURSPROGRAMMERING

med samma inställning alla veckodagar

OBS! Endast CC 100-0B/0S

Inställning av till/frånslag, temperatur.

Tryck MENU- Gå till timerinställning med $\Leftarrow \Rightarrow$. Gå till programmeringsläge med \downarrow .

Gå till veckoinställning med $\Leftarrow \Rightarrow$. Gå till programmeringsläge med \downarrow .

Välj inställningsnummer med $\Leftarrow \Rightarrow$ (t ex. inställning 1).

Gå till programmeringsläge med \downarrow . Ställ in tillslagstid timme med $\uparrow \downarrow$, gå till tillslagstid minuter med \Rightarrow , ändra tillslagstid minuter med $\uparrow \downarrow$.

Gå till frånslagstid timmar med \Rightarrow ändra frånslagstid timme med $\uparrow \downarrow$, gå till frånslagstid minuter med \Rightarrow , ändra frånslagstid minuter med $\uparrow \downarrow$. Gå till temp med \Rightarrow , ändra temp med $\uparrow \downarrow$, gå till av/på med \Rightarrow , ändra av/på med $\uparrow \downarrow$.

Programmeringen av aktuell inställning (1) är klar, tryck på MENU för att återgå till programmeringsläge. Programmera till- och frånslag för varje inställning, gå till inställning med $\Leftarrow \Rightarrow$ (max 4 till- frånslag/ dag). När alla inställningar är klara, återgå till timerinställningar (tryck MENU 2ggr), tryck ON, veckoinställningarna är nu aktiverade. Röd lampa blinkar tills bastun eller steambadet startar vid inställd tid och lyser därefter med fast sken (text i display talar om när detta sker).

För manuellt OFF tryck på OFF. (Stänger endast av pågående bad).

För avprogrammering av veckoinställningar, tryck MENU, gå till timerinställning med $\Leftarrow \Rightarrow$, tryck på OFF.

STAND BY PROGRAMMERING

med olika inställningar på olika veckodagar

OBS! Endast CC 100-0B/0S.

Tryck MENU- Gå till Stand by inställning med $\Leftarrow \Rightarrow$. Gå till programmeringsläge med \downarrow .

Ställ in dag med $\Leftarrow \Rightarrow$ (t ex Måndag). Gå till programmeringsläge

med \downarrow .

Ställ in tillslagstid timme med $\uparrow \downarrow$, gå till tillslagstid minuter med \Rightarrow , ändra tillslagstid minuter med $\uparrow \downarrow$.

Gå till frånslagstid timmar med \Rightarrow , ändra frånslagstid timme med $\uparrow \downarrow$, gå till frånslagstid minuter med \Rightarrow , ändra frånslagstid minuter med $\uparrow \downarrow$. Gå till temp med \Rightarrow , ställ in önskad badtemperatur med $\uparrow \downarrow$, gå till av/på med \Rightarrow , ändra av/på med $\uparrow \downarrow$.

Programmeringen av aktuell Stand by inställning (Måndag) är klar, tryck MENU för att återgå till programmeringsläge. Programmera Stand by för varje dag. När alla inställningar är klara återgå till Stand by inställningar i MENU programmet, tryck ON.

Stand by är nu aktiverade, röd lampa blinkar tills bastun eller steambadet startar vid inställd tid och lyser därefter med fast sken (text i display talar om att panelen är i Stand by och när tillslag sker).

Så snart man trycker på ON, stiger temperaturen till den inställda badtemperaturen. Efter 1 timme återgår anläggningen automatiskt till fortsatt stand by-temperatur. Varje nytt tryck på ON startar 1 timmes badperiod.

OBS! Om både timertid och Stand by tid är inställda så att dom är igång samtidigt så gäller timerfunktion.

För manuellt OFF tryck på OFF knappen. (Stänger endast av pågående bad).

För avprogrammering av Stand by ställningar, tryck MENU, gå till Stand by med $\Leftarrow \Rightarrow$, tryck OFF.

För att återstarta med samma inställning, tryck MENU, gå till Stand by med $\Leftarrow \Rightarrow$, tryck ON.

OBS! Kodspärra alltid efter Stand by programmering.

STAND BY PROGRAMMERING

med samma inställning alla veckodagar

OBS! Endast CC 100-0B/0S.

Tryck MENU- Gå till Stand by inställning med $\Leftarrow \Rightarrow$. Gå till programmeringsläge med \downarrow .

Gå till veckoinställning med $\Leftarrow \Rightarrow$. Gå till programmeringsläge med \downarrow .

Ställ in tillslagstid timme med $\uparrow \downarrow$, gå till tillslagstid minuter med \Rightarrow , ändra tillslagstid minuter med $\uparrow \downarrow$.

Gå till frånslagstid timmar med \Rightarrow , ändra frånslagstid timme med $\uparrow \downarrow$, gå till frånslagstid minuter med \Rightarrow , ändra frånslagstid minuter med $\uparrow \downarrow$. Gå till temp med \Rightarrow , ställ in önskad badtemperatur med $\uparrow \downarrow$, gå till av/på med \Rightarrow , ändra av/på med $\uparrow \downarrow$.

Programmeringen av aktuell Stand by inställning är klar, gå till Stand by programmering med MENU (2 tryck), tryck ON. Röd lampa blinkar tills bastun eller steambadet startar vid inställd tid och lyser därefter med fast sken (text i display talar om att panelen är i Stand by och när tillslag sker).

Så snart man trycker på ON, stiger temperaturen till den inställda badtemperaturen. Efter 1 timme återgår anläggningen automatiskt till fortsatt stand by-temperatur. Varje nytt tryck på ON startar 1 timmes badperiod.

OBS! Om både timertid och Stand by tid är inställda så att dom är igång samtidigt så gäller timerfunktion.

För manuellt OFF tryck på OFF knappen. (Stänger endast av pågående bad).

För avprogrammering av Stand by, tryck MENU, gå till Stand by med $\Leftarrow \Rightarrow$, tryck på OFF.

För att återstarta med samma inställning, tryck MENU, Gå till Stand by med $\Leftarrow \Rightarrow$, tryck ON.

OBS! Kodspärra alltid efter Stand by programmering.

Kodspärr.

Inställning av kodspärr.

Tryck MENU - Gå till kodspärr med $\Leftarrow \Rightarrow$. Gå till programmeringsläge med \downarrow . Ange rätt kod med $\Leftarrow \Rightarrow \downarrow \uparrow$ (rätt kod efter strömavbrott = 1995). Tryck MENU, ändra kod med \Leftarrow . Ställ in ny kod med $\Leftarrow \Rightarrow \uparrow \downarrow$, tryck MENU. Aktivera av/på med \Rightarrow , tryck MENU. Kodspärren är nu aktiverad.

För att återgå till ospärrat läge, upprepa ovanstående, av/på skall vara i av läge.

OBS! Alla inställningar skall göras innan eventuell kodspärr.

BAD UTANFÖR PROGRAMMERAD TID

om panelen är kodspärrad.

Bastun eller steambadet kan användas vid annan tid än inprogrammerad.

Med ett tryck på ON startar 1 timmes badtid. Önskas förlängning av badperioden, trycker man åter på ON. Anläggningen stänger automatiskt av 1 timme efter sista knapptryckningen.

TYLÖ®

Vid eventuella problem kontakta inköpsstället.

© Eftertryck, helt eller delvis, är förbjudet utan Tylös skriftliga tillstånd. Rätt till ändringar i material, konstruktion och design förbehålls.

INSTRUCTIONS FOR USE CC 10

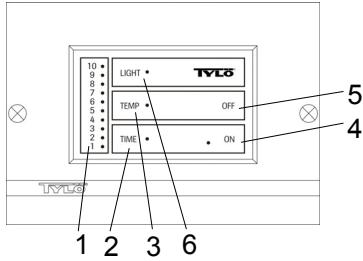

Functions.

1 = setting scale. 2 = time settings. 3 = temperature settings. 4 = on. 5 = off. 6 = lighting.

Illumination.

The illumination automatically switches on when the unit starts and switches off automatically when the unit shuts down. You can also switch the illumination on or off manually by pressing LIGHT.

Temperature setting.

(The heater must be switched on)

Press TEMP – the previous temperature setting is displayed.

The numbers indicate a rising temperature scale. Experiment to find the temperature that suits you best. Begin for example by turning the thermostat dial to position 4. If you later find that you would prefer a higher or lower temperature, adjust the dial up or down until you find the ideal bathing temperature for you (usually 70-90°C (158-194°F) for traditional dry and wet sauna baths, 40-45°C (104-113°F) for steam saunas and herb saunas).

Manual on/off.

Press ON to switch the facility on. **Press OFF** to switch it off. (the LED goes out).

A memory function automatically sets the previous temperature.

Press TEMP – to change the pre-set temperature.

The built-in timer automatically switches the sauna heater/steam generator off after 3 hours. If you want to switch it off earlier than that, press OFF. To extend the sauna time, press ON.

Timer settings.

(The heater must be switched off)

The numbers in this case represent the timer times (= the number of hours until the heater automatically switches on). To set the timer:

Press TIME – use the arrow keys to select the desired pre-set time, 1–10 hours.

Press ON – the timer is activated and the time indicator blinks during the pre-set time period. Once the heater switches itself on, it remains on for 3 hours, after which it automatically switches itself off. If you want to switch it off earlier than that, just press OFF. To extend your sauna time, press ON.

Main power switch.

To be changed more than once: At the bottom of the relay box, the SE unit and the smaller types of steam generators is a main power switch that disconnects the heater entirely from the electrical supply. This main switch should only be used if the sauna will not be used for a longer period, such as several weeks. To be changed more than once: The memory function must be reset each time the power is interrupted.

Lighting.

Lights automatically when the facility starts and switches off automatically when the facility shuts down. You can also switch the lighting on or off manually by pressing LIGHT. Main power switch.

To be changed more than once: At the bottom of the relay box, the SE unit and the smaller types of steam generators is a main power switch that disconnects the heater entirely from the electrical supply. This main switch should only be used if the sauna will not be used for a longer period, such as several weeks. To be changed more than once: The memory function must be reset each time the power is interrupted.

The thermometer in the sauna/steam bath should be placed at such a height that the temperature corresponds exactly to the numbers in the panel of the CC 50.

SETTINGS

CC 50, all models

Setting the bathing temperature.

Press TEMP – the previous temperature is displayed. Use the up and down arrows (↑ ↓) to change the temperature.

Manual on/off.

Press ON to switch the facility on. **Press OFF** to switch it off. (the LED goes out). If you forget to switch off the generator manually, it switches off automatically after 3 or 12 hours – depending on the type of control panel.

Timer settings.

(The sauna must be switched off)

Press TIME (the hour digits blink) – set the number of hours until you want to use the sauna using the up and down arrows (↑ ↓).

Press TIME (the minute digits blink) – set the number of minutes until you want to use the sauna using the up and down arrows (↑ ↓).

(Important: The hour or minute digits must be blinking before you press ON).

Press ON – the on time is activated and a red LED blinks until the sauna automatically starts after the pre-set time. The heater switches off automatically after 3 or 12 hours – depending on the type of control panel.

You can switch off the sauna manually at any time by pressing OFF.

Changing the type of panel (Factory settings = Test no. 50),

1. Connect the voltage.
2. Press ↑ and ↓ at the same time for approx. 6 sek (max. 60 sek. after the voltage is connected).
3. Change the type of panel according to the scheme with ↑ and ↓, approve with TEMP.

Panel type	Test no. *	Test no. **	Description
CC50-3B	50	50.A	Sauna 110°C, 3 h running time
CC50-12B	51	51.A	Sauna 110°C, 12 h running time
CC50-3S	53	53.A	Steam 55°C, 3 h running time
CC50-12S	54	54.A	Steam 55°C, 12 h running time
CC50-1S	15	15.A	Steam 55°C, 1 h running time
CC50-1B	18	18.A	Sauna 110°C, 1 h running time
CC50-24B	58	58.A	Sauna 110°C, 24 h running time
CC50-0B	59	59.A	Sauna 110°C, ON/OFF
CC50-24S	68	68.A	Steam 55°C, 24 h running time
CC50-0S	69	69.A	Steam 55°C, ON/OFF

* Settings at ev. use of extern switch with impulse function.

** Settings at ev. use of extern switch with ON/OFF function.

Code lock to prevent settings from being changed.

First program as "Settings", press on the down arrow (↓), hold it down and press TEMP and TIME at the same time. The code lock, which prevents changing of settings, is now activated. To return to unlocked mode, press the down arrow (↓), hold it down and press OFF at the same time.

Code lock that prevents changing of the temperature setting.

First program as "Settings", press TIME, hold it down and press TEMP and LIGHT at the same time. The code lock, which prevents changing of the **temperature settings**, is now activated. To return to unlocked mode, press the down arrow (↓), hold it down and press OFF at the same time.

INSTRUCTIONS FOR USE CC 50

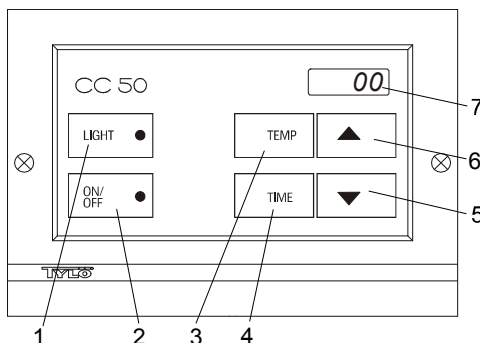

Functions.

1 = lighting. 2 = on/off. 3 = temperature setting. 4 = time setting. 5 = reduce temperature/time. 6 = increase temperature/time. 7 = display.

INSTRUCTIONS FOR USE

CC 100

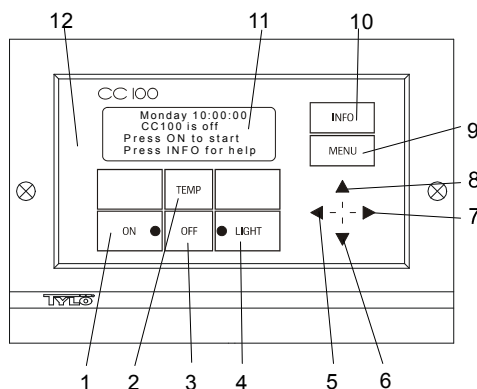

Functions.

1 = on, 2 = temperature settings, 3 = off, 4 = lighting, 5 = move left, 6 = reduce temperature/time and move down, 7 = move right, 8 = increase temperature/time and move up, 9 = settings menu, 10 = information menu, 11 = display. 12 = built-in, factory-set processor, can be customised as desired.

A simplified version of these instructions are found under INFO in CC 100.

CC 100 has a built-in power reserve and you can choose between 7 different languages.

After each power failure, the model designation of the control panel is displayed for five seconds.

Lighting.

Lights automatically when the facility starts and switches off automatically when the facility shuts down. You can also switch the lighting on or off manually by pressing LIGHT.

Password.

Prevents unauthorised changing of the settings.

Main power switch.

There is a main power switch on the bottom of the relay box, SE heater and the smaller steam generators. You need only use this switch if the facility is to be switched off for a long time.

The thermometer should be placed at such a height that the temperature corresponds exactly to the numbers displayed on the CC 100.

Stand-by.

Stand-by is invaluable for saunas or steam baths in hotels, bath houses and so on, where the frequency of use varies. During low-frequency periods, the facility is set on energy-saving "stand-by", which can quickly accelerate to the desired bathing temperature when you press ON. The stand-by function saves significant amounts of money each year.

The examples below show how easy it is to programme a suitable bath schedule.

Stand-by examples:

Three different bath facilities are open between 8 a.m. and 8 p.m. The bathing frequencies of the facilities varies like this:

Alt. 1) A small number of bathers come sporadically throughout the day. Programme stand-by between 8⁰⁰ and 8⁰⁰ pm. The bathers (or bath attendant) activate the programme by pressing the ON button on the CC panel, or by pressing on the separate, external ON/OFF switch, if there is one.

Alt. 2) A small number of bathers come sporadically between 8⁰⁰ and 2 pm. After 2 pm, there is a steady flow of guests until closing. Programme stand-by between 8⁰⁰ and 8 pm and programme a fixed "ON" time between 2 pm and 8 pm. The sporadic bathers activate the programme by pressing the ON button on the CC panel, or by pressing on the separate, external ON/OFF switch, if there is one.

Alt. 3) A large number of bathers between 8⁰⁰ and 10⁰⁰, 1 pm and 2 pm and 6 pm and 8 pm. The rest of the day, only sporadic bathers come. Programme stand-by between 8⁰⁰ and 8 pm, programme fixed "ON" times for the steady bath times. The sporadic bathers activate the programme by pressing the ON button on the CC panel, or by pressing on the separate, external ON/OFF switch, if there is one.

SETTINGS

CC 100 all models

Note: for all settings, the Tylarium should be switched OFF.

Language.

Press MENU – Use the left and right arrow keys (⇐⇒) to move to choice of language. Start programming mode by pressing the down arrow (↓).

Use the left and right arrow keys (⇐⇒) to select the language. Press the up arrow (↑) to exit and press MENU to change language.

Time (clock).

Press MENU – Use the left and right arrow keys (⇐⇒) to move to clock settings. Start programming mode by pressing the down arrow (↓).

Use the up and down arrow keys (↑↓) to set the day. Move to the hour setting by pressing the right arrow (⇒). Set the hour using the up and down arrows (↑↓), and shift to minutes with the right arrow (⇒). Change the minutes using the up and down arrows (↑↓).

Press MENU to exit. (↑↓).

SETTINGS

Note: CC 100-3B/3S/12B/12S only

Note: for all settings, the Tylarium should be switched OFF. To be changed more than once: However, temperature and humidity settings can be changed when the Tylarium is ON.

MANUAL ON/OFF.

Note: CC 100-3B/3S/12B/12S only

Setting the bathing temperature.

Press TEMP – the previous temperature is displayed. Use the up and down arrows (↑↓) to change the temperature.

Manual on/off.

Press ON to switch the facility on. **Press OFF** to switch it off. If you forget to switch it off manually, the generator automatically switches off after 3 or 12 hours – depending on the type of control panel.

AUTOMATIC ON/OFF.

Note: CC 100-3B/3S/12B/12S only

Setting on/off and temperature.

Press MENU – Use the left and right arrow keys (⇐⇒) to move to timer settings. Use the down arrow (↓) to start programming mode.

Use the up and down arrows (↑↓) to set the start to set the start hour, then shift to minutes with the right arrow (⇒). Change the minutes using the up and down arrows (↑↓).

Use the right arrow (⇒) to move to the end hour setting and then the up and down arrows (↑↓) to set the end hour. Shift to minutes with the right arrow (⇒) to set the end time, Change the minutes using the up and down arrows (↑↓). Use the right arrow (⇒) to shift to temperature. Change the temperature using the up and down arrows (↑↓). Shift to on/off with the right arrow (⇒).

Change the on/off mode using the up and down arrows (↑↓).

Now the setting is programmed and a red LED blinks until the sauna or steam bath starts at the time set. After this, it glows steadily (a text on the display tells when this happens). The sauna switches off automatically 3 or 12 hours after the pre-set time – depending on the type of control panel.

To be changed more than once: You can switch off your sauna or steam bath manually at any time by pressing OFF. To restart with the same settings, press MENU – Use the right and left arrows (⇐⇒) to go to timer settings. Start programming mode by pressing the down arrow (↓), shift to on/off with the right arrow (⇒). Change the on/off mode using the up and down arrows (↑↓).

STAND-BY programming.

Note: CC 100-3B/3S/12B/12S only

Press MENU – Use the right and left arrows (⇐⇒) to go to stand-by setting. Start programming mode by pressing the down arrow (↓).

Use the up and down arrows (↑↓) to set the start hour, then shift to minutes with the right arrow (⇒). Change the minutes using the up and down arrows (↑↓).

To be changed more than once: Use the right arrow (⇒) to move to end hour setting and then the up and down arrows (↑↓) to set the end hour. Shift to minutes with the right arrow (⇒). Change the minutes using the up and down arrows (↑↓). Use the right arrow (⇒) to shift to temperature. Change the temperature using the up and down arrows (↑↓). Shift to on/off with the right arrow (⇒). Change the on/off mode using the up and down arrows (↑↓).

Now the stand-by is programmed and a red LED blinks until the sauna or steam bath starts at the time set. After this, it glows steadily (a text on the display shows that the panel is in a stand-by position and when it will switch on).

As soon as you press ON, the temperature increases to the pre-set bathing temperature. After 1 hour, the facility automatically resumes stand-by temperature. Each time you press ON, 1 hour's bathing time begins.

Note: if both the timer time and stand-by time are set to be on at the same time, the timer function takes over.

To be changed more than once: You can switch off your sauna or steam bath manually at any time by pressing OFF. To restart with the same settings, press MENU – Use the right and left arrows (⇐⇒) to go to stand-by. Start programming mode by pressing the down arrow (↓), shift to on/off with the right arrow (⇒). Change the on/off mode using the up and down arrows (↑↓).

Password

Note: CC 100-3B/3S/12B/12S only

Setting the password.

Press MENU – Use the right and left arrows (⇐⇒) to go to password setting. Start programming mode by pressing the down arrow (↓). Enter the code using all the arrow keys (⇐⇒↑↓). (After power failure, the code is reset to 1995). Press MENU, use the left arrow key (⇐) to change the code. Set the new code using all the arrow keys (⇐⇒↑↓). Press MENU. Activate on/off with the right arrow (⇒), press MENU. Now the password is activated.

To return to unlocked mode, repeat the above procedure but set on/off to off.

Note: Do all other settings before setting the password.

SETTINGS

Note: CC 100-0B/0S only

Note: for all settings, the Tylarium should be switched OFF. To be changed more than once: However, temperature and humidity settings can be changed when the Tylarium is ON.

MANUAL ON/OFF.

Note: CC 100-0B/0S only

Setting the bathing temperature.

Press TEMP – the previous temperature is displayed. Use the up and down arrows (↑ ↓) to change the temperature.

Manual on/off.

Important! Don't forget to set the off time. The sauna may be switched on for a maximum of 12 hours.

Press ON to switch the facility on. Press OFF to switch it off.

PROGRAMMING THE WEEKLY TIMER

with different settings for different days of the week.

Note: CC 100-0B/0S only

Setting on/off, temperature.

Press MENU – Use the left and right arrow keys (⇐ ⇒) to set the timer. Start programming mode using the down arrow (↓).

Use the left and right arrow keys (⇐ ⇒) to set the day (for example, Monday). Shift to programming mode by pressing the down arrow (↓).

Choose the setting number (such as setting 1) with the left and right arrow keys (⇐ ⇒). Shift to programming mode by pressing the down arrow (↓).

Use the up and down arrows (↑ ↓) to set the start hour, then shift to minutes with the right arrow (⇒). Change the minutes using the up and down arrows (↑ ↓).

To be changed more than once: Use the right arrow (⇒) to move to end hour setting and then the up and down arrows (↑ ↓) to set the end hour. Shift to minutes with the right arrow (⇒). Change the minutes using the up and down arrows (↑ ↓). Shift to temperature with the right arrow (⇒). Change the temperature using the up and down arrows (↑ ↓). Shift to on/off with the right arrow (⇒). Change the on/off mode using the up and down arrows (↑ ↓).

Now the setting (Monday, setting 1) is done; press MENU to return to programming mode. Programme the stand-by times for each day by moving to the day/setting with the left and right arrow keys (⇐ ⇒). You can programme a maximum of four time settings per day. When all settings are done, go back to timer settings by pressing MENU twice, press ON, and the weekly settings are activated. To be changed more than once: A red LED blinks until the sauna or steam bath starts at a set time; after this it glows steadily (a text on the display tells when this happens).

To switch the Tylarium off manually, press OFF. (This only switches off the current bath).

To de-programme the weekly settings, press MENU, use the left and right arrows (⇐ ⇒) to shift to timer settings and press OFF.

PROGRAMMING THE WEEKLY TIMER

with the same setting for all days of the week.

Note: CC 100-0B/0S only

Setting on/off, temperature.

Press MENU – Use the left and right arrow keys (⇐ ⇒) to set the timer. Start programming mode using the down arrow (↓).

Use the left and right arrow (⇐ ⇒) keys to select the mode WEEK. Shift to programming mode by pressing the down arrow (↓).

Select the setting number (for example, setting 1) using the left and right arrow keys (⇐ ⇒).

Use the down arrow (↓) to move the programming mode, then use the up and down arrows (↑ ↓) to set the start hour. Shift to minutes with the right arrow (⇒).

Change the minutes using the up and down arrows (↑ ↓).

Shift to end time setting using the right arrow (⇒), then use the up and down arrows (↑ ↓) to change the end time, then shift to minutes with the right arrow (⇒).

Change the minutes using the up and down arrows (↑ ↓). Shift to temperature with the right arrow (⇒). Change the temperature using the up and down arrows (↑ ↓). Shift to on/off with the right arrow (⇒). Change the on/off mode using the up and down arrows (↑ ↓).

Now the setting (1) is done; press MENU to return to programming mode.

Programme each setting using the left and right arrow keys (⇐ ⇒). The Tylarium can be programmed to switch on and off four times a day. When all settings are done, go back to timer settings by pressing MENU twice, press ON, and the weekly settings are activated. A red LED blinks until the sauna or steam bath starts at a set time; after this it glows steadily (a text on the display tells when this happens).

To switch the Tylarium off manually, press OFF. (This only switches off the current bath).

To de-programme the weekly settings, press MENU, use the left and right arrows (⇐ ⇒) to shift to timer settings and press OFF.

STAND-BY PROGRAMMING

with different settings for different days of the week.

Note: CC 100-0B/0S only

Press MENU – Use the left and right arrow keys (⇐ ⇒) to set the stand-by timer.

Start programming mode using the down arrow (↓).

Use the left and right arrow keys (⇐ ⇒) to set the day (for example, Monday). Shift to programming mode by pressing the down arrow (↓).

Use the up and down arrows (↑ ↓) to set the start hour, then shift to minutes with the right arrow (⇒). Change the minutes using the up and down arrows (↑ ↓).

To be changed more than once: Switch to end time setting using the right arrow (⇒), use the up and down arrows (↑ ↓) to set the end hour, then shift to minutes with the right arrow (⇒). Change the minutes using the up and down arrows (↑ ↓). Shift to temperature with the right arrow (⇒). Change the temperature using the up and down arrows (↑ ↓). Shift to on/off with the right arrow (⇒). Change the on/off mode using the up and down arrows (↑ ↓).

Now the stand-by setting (Monday, setting 1) is done; press MENU to return to programming mode. Programme the stand-by time for each day. When all settings are done, go back to stand-by settings in the MENU ON, and the stand-by settings are activated. A red LED blinks until the sauna or steam bath starts at a set time; after this it glows steadily (a text on the display shows that the panel is in a stand-by position and when it will switch on).

As soon as you press ON, the temperature increases to the pre-set bathing temperature. After 1 hour, the facility resumes the stand-by temperature. Each time the ON button is pressed, a new 1-hour bathing period starts.

Note: if both the timer time and stand-by time are set to be on at the same time, the timer function takes over.

To switch the Tylarium off manually, press OFF. (This only switches off the current bath).

To be changed more than once: To de-programme the stand-by settings, press MENU, use the left and right arrows (⇐ ⇒) to shift to the stand-by setting and press OFF.

To restart with the same settings, press MENU, go to stand-by using the left and right arrows (⇐ ⇒), and press ON.

NOTE: Always block with a password after Standby programming.

STAND-BY PROGRAMMING

with the same setting for all days of the week.

Note: CC 100-0B/0S only

Press MENU – Use the left and right arrow keys (⇐ ⇒) to set the stand-by timer. Start programming mode using the down arrow (↓).

Use the left and right arrow (⇐ ⇒) keys to select the mode WEEK. Shift to programming mode by pressing the down arrow (↓).

Use the up and down arrows (↑ ↓) to set the start time, then shift to minutes with the right arrow (⇒). Change the minutes using the up and down arrows (↑ ↓).

To be changed more than once: Switch to end time setting using the right arrow (⇒), use the up and down arrows (↑ ↓) to set the end hour, then shift to minutes with the right arrow (⇒). Change the minutes using the up and down arrows (↑ ↓). Shift to temperature with the right arrow (⇒). Change the temperature using the up and down arrows (↑ ↓). Shift to on/off with the right arrow (⇒). Change the on/off mode using the up and down arrows (↑ ↓).

Now the stand-by time is programmed in. Go back to stand-by programming by pressing MENU twice, press ON. A red LED blinks until the sauna or steam bath starts at a set time; then it glows steadily (a text on the display tells that the panel is on stand-by and when it will switch on).

As soon as you press ON, the temperature increases to the pre-set bathing temperature. After 1 hour, the facility automatically resumes stand-by temperature. Each time you press ON, 1 hour's bathing time begins.

Note: if both the timer time and stand-by time are set to be on at the same time, the timer function takes over.

To switch the Tylarium off manually, press OFF. (This only switches off the current bath).

To be changed more than once: To de-programme the stand-by settings, press MENU, use the left and right arrows (⇐ ⇒) to shift to the stand-by setting and press OFF.

To restart with the same settings, press MENU, go to stand-by using the left and right arrows (⇐ ⇒), and press ON.

NOTE: Always block with a password after Standby programming.

Password.

Setting the password.

Press MENU – Use the right and left arrows (⇐ ⇒) to go to password setting. Start programming mode by pressing the down arrow (↓). Enter the code using all the arrow keys (⇐ ⇒ ↓ ↑). After power failure, the code is reset to 1995. Press MENU, use the left arrow key (⇐) to change the code. Set the new code using all the arrow keys (⇐ ⇒ ↓ ↑). Press MENU. Activate on/off with the right arrow (⇒), press MENU. Now the password is activated.

To return to unlocked mode, repeat the above procedure but set on/off to off.

Note: Do all other settings before setting the password.

BATHING OUTSIDE OF THE PROGRAMMED TIME

if the panel is locked with a password.

The sauna or steam bath can be used at a different time than the programmed time. Press ON to start a one-hour bathing period. To extend the bath, press ON again. The facility automatically switches off one hour after the last time ON was pressed.

In the event of any problems, please contact the retailer where you purchased the equipment.

TYLÖ[®]

© This publication may not be reproduced, in part or in whole, without the written permission of Tylö. Tylö reserves the right to make changes in materials, construction and design.

BEDIENUNGSANLEITUNG

CC 10

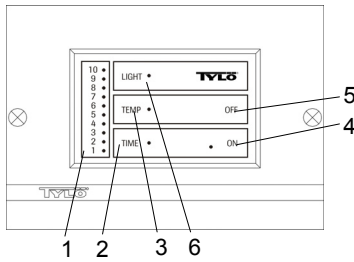

Funktionen

1 = Einstellskala. 2 = Zeiteinstellung. 3 = Temperatureinstellung.
4 = Ein. 5 = Aus. 6 = Beleuchtung.

Beleuchtung

Die Beleuchtung geht automatisch an, wenn die Sauna eingeschaltet wird, und erlischt automatisch, wenn die Sauna ausgeschaltet wird. Sie haben auch die Möglichkeit, die Beleuchtung manuell ein- und auszuschalten, indem Sie auf LIGHT drücken.

Temperatureinstellung

(Der Ofen muß eingeschaltet sein.)

TEMP drücken – die zuletzt vorgenommene Temperatureinstellung wird angezeigt.

Die Ziffern bezeichnen eine ansteigende Temperaturskala. Ermitteln Sie durch Ausprobieren Ihre optimale Saunatemperatur. Stellen Sie zunächst beispielsweise Position 4 auf dem Thermostat ein. Davon ausgehend ändern Sie dann die Einstellung in der gewünschten Richtung, bis Sie die ideale Badetemperatur erreicht haben (gewöhnlich 70-90°C für traditionelle Trocken- und Feuchtsaunabäder und 40-45°C für Dampf- und Kräutersaunabäder).

Manuelles Ein-/Ausschalten

Drücken Sie auf ON, um die Sauna einzuschalten (eine Anzeige leuchtet auf). **Drücken Sie auf OFF**, um sie auszuschalten (die Anzeige erlischt).

Über eine Speicherfunktion wird automatisch die zuletzt vorgenommene Temperatureinstellung aktiviert.

TEMP drücken – falls Sie die voreingestellte Temperatur ändern möchten.

Die integrierte Zeitschaltuhr schaltet den Saunaofen/Dampfgenerator nach 3 Stunden automatisch aus. Drücken Sie zum früheren Ausschalten auf OFF, zur Verlängerung der Badezeit auf ON.

Zeiteinstellungen

(Der Ofen muß ausgeschaltet sein.)

In diesem Fall bezeichnen die Ziffern die Vorwahlzeit (= die Anzahl der Stunden bis zum automatischen Einschalten des Saunaofens). So stellen Sie die Zeitschaltuhr ein:

TIME drücken – wählen Sie mit Hilfe der Pfeiltasten die gewünschte Zeit aus (1–10 Stunden).

ON drücken – die Zeitschaltuhr ist jetzt aktiviert, und die Zeitanzeige blinkt während der gesamten Vorwahlzeit. Nach automatischem Einschalten ist der Saunaofen 3 Stunden lang in Betrieb und schaltet sich danach automatisch aus. Soll der Ofen früher abgeschaltet werden, so drücken Sie auf OFF. Zur Verlängerung der Badezeit drücken Sie auf ON.

Hauptnetzschalter

Am Boden der Relaisbox, des Ofens SE und der kleineren Dampfgeneratoren befindet sich ein Hauptnetzschalter, mit dem die Stromversorgung des Ofens vollständig unterbrochen wird. Dieser Hauptschalter sollte dann verwendet werden, wenn die Sauna für einen längeren Zeitraum, z. B. mehrere Wochen, nicht benutzt wird. Die Speicherfunktion muß nach jeder Stromunterbrechung neu eingestellt werden.

BEDIENUNGSANLEITUNG

CC 50

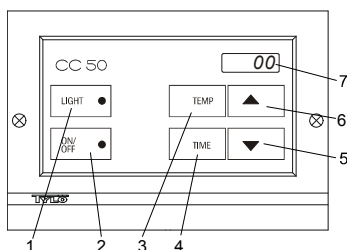

Funktionen

1 = Beleuchtung. 2 = Ein/Aus. 3 = Temperatureinstellung.
4 = Zeiteinstellung. 5 = Temperatur/Zeit reduzieren. 6 = Temperatur/Zeit erhöhen. 7 = Anzeige.

Beleuchtung

Die Beleuchtung geht automatisch an, wenn die Sauna eingeschaltet wird, und erlischt automatisch, wenn die Sauna ausgeschaltet wird. Sie haben auch die Möglichkeit, die Beleuchtung manuell ein- und auszuschalten, indem Sie auf LIGHT drücken.

Hauptnetzschalter

Am Boden der Relaisbox, des Ofens SE und der kleineren Dampfgeneratoren befindet sich der Hauptnetzschalter, mit dem die Stromversorgung des Ofens unterbrochen werden kann. Dieser Hauptschalter sollte dann verwendet werden, wenn die Sauna für einen längeren Zeitraum, z. B. mehrere Wochen, nicht benutzt wird. Die Speicherfunktion muß nach jeder Stromunterbrechung neu eingestellt werden.

Das Thermometer in der Sauna/im Dampfbad sollte auf einer Höhe angebracht werden, daß die Temperatur dem Wert in der Anzeige des CC 50 exakt entspricht.

EINSTELLUNGEN

CC 50, alle Modelle

Einstellung der Badetemperatur

TEMP drücken – die zuletzt vorgenommene Temperatureinstellung wird angezeigt. Ändern Sie die Temperatur mit Hilfe der Nach-oben- und Nach-unten Pfeiltaste (↑ ↓).

Manuelles Ein-/Ausschalten

Drücken Sie auf ON, um die Anlage einzuschalten (eine Anzeige leuchtet auf). **Drücken Sie auf OFF**, um sie auszuschalten (die Anzeige erlischt). Falls Sie vergessen sollten, den Generator manuell auszuschalten, sorgt eine Automatik dafür, daß er nach 3 bzw. 12 Stunden (je nach Typ des Kontrollgeräts) ausgeschaltet wird.

Zeiteinstellungen

(Die Sauna muß ausgeschaltet sein.)

TIME drücken (die Stundenzahl blinkt) – stellen Sie mit Hilfe der Nach-oben und Nach-unten-Pfeiltaste (↑ ↓) die Vorwahlzeit in Stunden ein.

TIME drücken (die Minutenzahl blinkt) – stellen Sie mit Hilfe der Nach-oben und Nach-unten-Pfeiltaste (↑ ↓) die Vorwahlzeit in Minuten ein. (Wichtig: Die Stunden- und Minutenzahlen müssen blinken, bevor Sie auf ON drücken).

ON drücken – die Einschaltzeit ist aktiviert, und eine rote Anzeige blinkt, bis die Sauna nach der voreingestellten Vorwahlzeit automatisch eingeschaltet wird. Der Saunaofen schaltet sich nach 3 bzw. 12 Stunden (je nach Typ des Kontrollgeräts) automatisch aus.

Sie können den Saunaofen jederzeit manuell ausschalten, indem Sie auf OFF drücken.

Änderung des Kontrollgerätetyps (Werkseinstellung = Test Nr. 50)

1. Stromversorgung anschließen.
2. Tasten ↑ und ↓ gleichzeitig ca. 6 Sekunden eingedrückt halten (max. 60 Sek. nach Anschluss der Stromversorgung).
3. Kontrollgerätetyp mit den Tasten ↑ und ↓ gemäß der nachstehenden Tabelle auswählen und mit TEMP bestätigen.

Gerätetyp	Test Nr. *	Test Nr. **	Beschreibung
CC50-3B	50	50.A	Sauna 110 °C, 3 Std. Betriebszeit
CC50-12B	51	51.A	Sauna 110 °C, 12 Std. Betriebszeit
CC50-3S	53	53.A	Dampf 55 °C, 3 Std. Betriebszeit
CC50-12S	54	54.A	Dampf 55 °C, 12 Std. Betriebszeit
CC50-1S	15	15.A	Dampf 55 °C, 1 Std. Betriebszeit
CC50-1B	18	18.A	Sauna 110 °C, 1 Std. Betriebszeit
CC50-24B	58	58.A	Sauna 110 °C, 24 Std. Betriebszeit
CC50-0B	59	59.A	Sauna 110 °C, ON/OFF
CC50-24S	68	68.A	Dampf 55 °C, 24 Std. Betriebszeit
CC50-0S	69	69.A	Dampf 55 °C, ON/OFF

* Einstellung bei eventueller Anwendung eines externen Schalters mit Impulsfunktion.

** Einstellung bei eventueller Anwendung eines externen Schalters mit ON/OFF-Funktion.

Codesperre, die die Änderung aller Einstellungen verhindert.

Zuerst gemäß „Einstellungen“ programmieren, Taste \downarrow eingedrückt halten und gleichzeitig auf TEMP und TIME drücken. Die Codesperre ist jetzt aktiviert und verhindert die Änderungen der Einstellungen. Zur Deaktivierung der Codesperre auf \downarrow und gleichzeitig auf OFF drücken.

Codesperre, die die Änderung der Temperatureinstellung verhindert.

Zunächst gemäß „Einstellungen“ programmieren. TIME eingedrückt halten und gleichzeitig auf TEMP und LIGHT drücken. Die Codesperre ist jetzt aktiviert und verhindert die Änderungen der Temperatureinstellung. Zur Deaktivierung der Codesperre auf \downarrow und gleichzeitig auf OFF drücken.

BEDIENUNGSANLEITUNG

CC 100

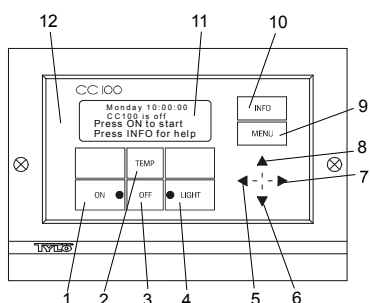

Funktionen

1 = Ein. 2 = Temperatureinstellung. 3 = Aus. 4 = Beleuchtung. 5 = nach links bewegen. 6 = Temperatur/Zeit reduzieren und nach unten bewegen. 7 = nach rechts bewegen. 8 = Temperatur/Zeit erhöhen und nach oben bewegen. 9 = Einstellungsmenü. 10 = Infomenü. 11 = Anzeige. 12 = integrierter, werkseitig eingestellter Prozessor, der auf Wunsch angepaßt werden kann.

Eine vereinfachte Fassung dieser Bedienungsanleitung finden Sie unter INFO im CC 100.

CC 100 verfügt über eine integrierte Reservestromvorrichtung und eine Benutzerführung in 7 verschiedenen Sprachen.

Nach jeder Stromunterbrechung wird die Modellbezeichnung des Kontrollgeräts für fünf Sekunden angezeigt.

Beleuchtung

Die Beleuchtung geht automatisch an, wenn die Sauna eingeschaltet wird, und erlischt automatisch, wenn die Sauna ausgeschaltet wird. Sie haben auch die Möglichkeit, die Beleuchtung manuell ein- und auszuschalten, indem Sie auf LIGHT drücken.

Paßwort

Durch das Paßwort wird eine unerwünschte Änderung der Einstellungen verhindert.

Hauptnetzschalter

Am Boden der Relaisbox, des Ofens SE und der kleineren Dampfgeneratoren befindet sich ein Hauptnetzschalter, der nur dann verwendet werden soll, wenn die Sauna für einen längeren Zeitraum nicht benutzt wird.

Das Thermometer sollte auf einer Höhe angebracht werden, daß die Temperatur dem Wert in der Anzeige des CC 100 exakt entspricht.

Stand by-Funktion

Die Stand by-Funktion eignet sich besonders für Saunen und Dampfbäder in Hotels, Badeanstalten etc., wo die Besucherzahl wechselt. Zu besuchtsarmen Zeiten wird die Anlage auf energiesparende "Bereitschaftswärme" eingestellt, die sich durch Drücken auf ON schnell auf die gewünschte Temperatur erhöhen läßt. Durch die Stand by-Funktion lassen sich jährlich beträchtliche finanzielle Einsparungen erzielen.

Die untenstehenden Beispiele machen deutlich, wie einfach ein passendes Saunaprogramm eingestellt werden kann.

Beispiele für die Stand by-Programmierung:

Drei verschiedene Badeanstalten sind zwischen 8⁰⁰ und 20⁰⁰ geöffnet. Die Besucherzahlen der einzelnen Bäder variieren wie folgt:

1) Eine kleine Anzahl von Saunabesuchern benutzt die Sauna sporadisch über den ganzen Tag verteilt. Stellen Sie von 8⁰⁰ bis 20⁰⁰ auf Stand by-Funktion. Die Badegäste (oder der Bademeister) aktivieren das Programm, indem sie auf dem CC-Kontrollgerät die Taste ON drücken, oder indem sie den separaten, externen Netzschalter betätigen (falls vorhanden).

2) Eine kleine Anzahl von Saunabesuchern benutzt die Sauna sporadisch zwischen 8⁰⁰ und 14⁰⁰. Nach 14⁰⁰ kommen regelmäßig Badegäste bis zum Ende des Saunabetriebs. Stellen Sie von 8⁰⁰ bis

20⁰⁰ auf Stand by-Funktion, und legen Sie fest, daß die Sauna zwischen 14⁰⁰ und 20⁰⁰ stets eingeschaltet bleibt. Die sporadischen Badegäste aktivieren das Programm, indem sie auf dem CC-Kontrollgerät die Taste ON drücken, oder indem sie den separaten, externen Netzschalter betätigen (falls vorhanden).

3) Eine große Anzahl von Saunabesuchern benutzt die Sauna zwischen 8⁰⁰ und 10⁰⁰, 13⁰⁰ und 14⁰⁰ sowie zwischen 18⁰⁰ und 20⁰⁰. Während der übrigen Zeiten kommen nur vereinzelt Badegäste. Stellen Sie von 8⁰⁰ bis 20⁰⁰ auf Stand by-Funktion, und legen Sie fest, daß die Sauna während der Zeiten mit regem Saunabetrieb stets eingeschaltet bleibt. Die sporadischen Badegäste aktivieren das Programm, indem sie auf dem CC-Kontrollgerät die Taste ON drücken, oder indem sie den separaten, externen Netzschalter betätigen (falls vorhanden).

EINSTELLUNGEN

CC 100, alle Modelle

Hinweis: Bei allen Einstellungen sollte das Tylarium ausgeschaltet sein.

Sprache

MENU drücken – wechseln Sie mit Hilfe der linken und rechten Pfeiltaste ($\leftarrow \rightarrow$) zur Sprachauswahl. Starten Sie den Programmiermodus, indem Sie auf die untere Pfeiltaste (\downarrow) drücken.

Wählen Sie mit Hilfe der linken und rechten Pfeiltaste ($\leftarrow \rightarrow$) die gewünschte Sprache aus. Drücken Sie auf die obere Pfeiltaste (\uparrow), um die Sprachauswahl zu verlassen, und drücken Sie auf MENU, um den Programmiermodus zu verlassen.

Zeit (Uhr)

MENU drücken – wechseln Sie mit Hilfe der linken und rechten Pfeiltaste ($\leftarrow \rightarrow$) zur Einstellung von Datum und Uhrzeit. Starten Sie den Programmiermodus, indem Sie auf die untere Pfeiltaste (\downarrow) drücken.

Stellen Sie mit der oberen und unteren Pfeiltaste ($\uparrow \downarrow$) den Tag ein. Wechseln Sie durch Drücken der rechten Pfeiltaste (\rightarrow) zur Stundeneinstellung. Legen Sie mit der oberen und rechten Pfeiltaste ($\uparrow \downarrow$) die Stundenzahl fest, und wechseln Sie mit der rechten Pfeiltaste (\rightarrow) zur Minuteneinstellung. Ändern Sie die Minutenzahl mit der oberen und unteren Pfeiltaste ($\uparrow \downarrow$).

Drücken Sie auf MENU, um den Programmiermodus zu verlassen.

EINSTELLUNGEN

Hinweis: nur CC 100-3B/3S/12B/12S

Hinweis: Bei allen Einstellungen sollte das Tylarium ausgeschaltet sein. Die Temperatur- und Feuchtigkeitseinstellungen können auch bei eingeschaltetem Tylarium geändert werden.

MANUELLES EIN-/AUSSCHALTEN

Hinweis: nur CC 100-3B/3S/12B/12S

Einstellung der Badetemperatur

TEMP drücken – die zuletzt vorgenommene Temperatureinstellung wird angezeigt. Ändern Sie die Temperatur mit Hilfe der oberen und unteren Pfeiltaste ($\uparrow \downarrow$).

Manuelles Ein-/Ausschalten

Drücken Sie auf ON, um die Anlage einzuschalten. **Drücken Sie auf OFF**, um sie auszuschalten. Falls Sie vergessen sollten, den Generator manuell auszuschalten, sorgt eine Automatik dafür, daß er nach 3 bzw. 12 Stunden (je nach Typ des Kontrollgeräts) ausgeschaltet wird.

AUTOMATISCHES EIN-/AUSSCHALTEN

Hinweis: nur CC 100-3B/3S/12B/12S

Einstellung von Ein-/Ausschaltzeit und Temperatur

MENU drücken – wechseln Sie mit Hilfe der linken und rechten Pfeiltaste ($\leftarrow \rightarrow$) zur Einstellung der Zeitschaltuhr. Starten Sie den Programmiermodus, indem Sie auf die untere Pfeiltaste (\downarrow) drücken.

Stellen Sie mit der oberen und unteren Pfeiltaste ($\uparrow \downarrow$) die Einschaltstunde ein. Wechseln Sie anschließend mit der rechten Pfeiltaste (\rightarrow) zur Einstellung der Minuten. Ändern Sie die Minutenzahl mit der oberen und unteren Pfeiltaste ($\uparrow \downarrow$).

Wechseln Sie mit der rechten Pfeiltaste (\rightarrow) zur Ausschaltzeiteinstellung. Stellen Sie mit der oberen und unteren Pfeiltaste ($\uparrow \downarrow$) die Ausschaltstunde ein, und drücken Sie dann auf die rechte Pfeiltaste (\rightarrow), um zur Einstellung der Minuten zu wechseln. Ändern Sie die Minutenzahl mit der oberen und unteren Pfeiltaste ($\uparrow \downarrow$). Wechseln Sie mit der rechten Pfeiltaste (\rightarrow) zur Temperatureinstellung. Ändern Sie die Temperatur mit der oberen und unteren Pfeiltaste ($\uparrow \downarrow$). Wechseln Sie mit der rechten Pfeiltaste (\rightarrow) zur Einstellung des Ein- und Ausschaltmodus. Ändern Sie den Ein- und Ausschaltmodus mit Hilfe der oberen und unteren Pfeiltaste ($\uparrow \downarrow$).

Die Programmierung ist nun abgeschlossen, und eine rote Anzeige blinkt, bis die Sauna oder das Dampfbad zur festgelegten Zeit

eingeschaltet wird. Danach leuchtet die Anzeige kontinuierlich (die Einschaltzeit erscheint in der Anzeige). Je nach Typ des Kontrollgeräts wird die Sauna 3 bzw. 12 Stunden nach dem automatischen Einschalten ausgeschaltet.

Sie können die Sauna oder das Dampfbad jederzeit manuell ausschalten, indem Sie auf OFF drücken. Drücken Sie auf MENU, um die Sauna mit den gleichen Einstellungen erneut einzuschalten.

Wechseln Sie mit Hilfe der linken und rechten Pfeiltaste (⇐ ⇒) zur Einstellung der Zeitschaltuhr. Starten Sie den Programmiermodus, indem Sie auf die untere Pfeiltaste (↓) drücken, und wechseln Sie in den Ein- und Ausschaltmodus mit der rechten Pfeiltaste (⇒). Ändern Sie den Ein- und Ausschaltmodus mit Hilfe der oberen und unteren Pfeiltaste (↑ ↓).

STAND BY-Programmierung

Hinweis: nur CC 100-3B/3S/12B/12S

MENU drücken – wechseln Sie mit Hilfe der linken und rechten Pfeiltaste (⇐ ⇒) zur Einstellung der Stand by-Funktion. Starten Sie den Programmiermodus, indem Sie auf die untere Pfeiltaste (↓) drücken.

Stellen Sie mit der oberen und unteren Pfeiltaste (↑ ↓) die Einschaltstunde ein, und drücken Sie dann auf die rechte Pfeiltaste (⇒), um zur Einstellung der Minuten zu wechseln. Ändern Sie die Minutenzahl mit der oberen und unteren Pfeiltaste (↑ ↓).

Wechseln Sie mit der rechten Pfeiltaste (⇒) zur Ausschaltzeiteinstellung. Stellen Sie mit der oberen und unteren Pfeiltaste (↑ ↓) die Ausschaltzeit ein, und drücken Sie dann auf die rechte Pfeiltaste (⇒), um zur Einstellung der Minuten zu wechseln.

Ändern Sie die Minutenzahl mit der oberen und unteren Pfeiltaste (↑ ↓). Wechseln Sie mit der rechten Pfeiltaste (⇒) zur Temperatureinstellung. Ändern Sie die Temperatur mit der oberen und unteren Pfeiltaste (↑ ↓). Wechseln Sie mit der rechten Pfeiltaste (⇒) zur Einstellung des Ein- und Ausschaltmodus. Ändern Sie den Ein- und Ausschaltmodus mit Hilfe der oberen und unteren Pfeiltaste (↑ ↓).

Die Stand by-Programmierung ist damit abgeschlossen, und eine rote Anzeige blinkt, bis die Sauna oder das Dampfbad zur festgelegten Zeit eingeschaltet wird. Danach leuchtet die Anzeige kontinuierlich (ein Hinweis auf den Stand by-Betrieb und die Einschaltzeit erscheint in der Anzeige).

Sobald Sie auf ON drücken, wird die Temperatur bis zur voreingestellten Badetemperatur erhöht. Nach 1 Stunde geht die Anlage automatisch auf Bereitschaftstemperatur. Bei jedem erneuten Drücken von ON beginnt eine neue Badezeit von 1 Stunde.

Hinweis: Wenn sowohl für die Zeitschaltuhr als auch für die Stand by-Funktion die gleiche Einschaltzeit gewählt wurde, hat die Einstellung der Zeitschaltuhr Priorität.

Sie können die Sauna oder das Dampfbad jederzeit ausschalten, indem Sie auf OFF drücken. Drücken Sie auf MENU, um die Sauna mit den gleichen Einstellungen erneut einzuschalten. Wechseln Sie mit der rechten und linken Pfeiltaste (⇐ ⇒) zur Programmierung der Stand by-Funktion. Starten Sie den Programmiermodus, indem Sie auf die untere Pfeiltaste (↓) drücken, und wechseln Sie in den Ein- und Ausschaltmodus mit der rechten Pfeiltaste (⇒). Ändern Sie den Ein- und Ausschaltmodus mit Hilfe der oberen und unteren Pfeiltaste (↑ ↓).

Paßwort

Hinweis: nur CC 100-3B/3S/12B/12S

Einstellung des Paßworts

MENU drücken – wechseln Sie mit Hilfe der linken und rechten Pfeiltaste (⇐ ⇒) zur Einstellung des Paßworts. Starten Sie den Programmiermodus, indem Sie auf die untere Pfeiltaste (↓) drücken. Geben Sie den Code mit Hilfe aller Pfeiltasten (⇐ ⇒ ↑ ↓) ein. Nach einem Stromausfall wird der Code auf 1995 zurückgesetzt. Drücken Sie auf MENU, und ändern Sie den Code mit Hilfe der linken Pfeiltaste (⇐). Legen Sie den neuen Code mit Hilfe aller Pfeiltasten (⇐ ⇒ ↑ ↓) fest. Drücken Sie auf MENU. Aktivieren Sie mit der rechten Pfeiltaste (⇒) den Ein- und Ausschaltmodus. Drücken Sie anschließend auf MENU. Nun ist das Paßwort aktiviert.

Um die Sperre wieder aufzuheben, wiederholen Sie die oben beschriebenen Schritte, wählen aber OFF statt ON.

Hinweis: Legen Sie das Paßwort erst fest, nachdem Sie alle anderen Einstellungen vorgenommen haben.

EINSTELLUNGEN

Hinweis: nur CC 100-0B/0S

Hinweis: Bei allen Einstellungen sollte das Tylarium ausgeschaltet sein. Die Temperatur- und Feuchtigkeitseinstellungen können auch bei eingeschaltetem Tylarium geändert werden.

MANUELLES EIN-/AUSSCHALTEN

Hinweis: nur CC 100-0B/0S

Einstellung der Badetemperatur

TEMP drücken – die zuletzt vorgenommene Temperatureinstellung wird angezeigt. Ändern Sie die Temperatur mit Hilfe der oberen und

unteren Pfeiltaste (↑ ↓).

Manuelles Ein-/Ausschalten

Wichtig! Vergessen Sie nicht, die Ausschaltzeit festzulegen. Die Sauna kann für maximal 12 Stunden eingeschaltet werden.

Drücken Sie auf ON, um die Anlage einzuschalten. **Drücken Sie auf OFF**, um sie auszuschalten.

PROGRAMMIERUNG DER WOCHENZEITSCHALTUHR mit unterschiedlichen Einstellungen für bestimmte Wochentage

Hinweis: nur CC 100-0B/0S

Einstellung von Ein-/Ausschaltzeit und Temperatur

MENU drücken – wechseln Sie mit Hilfe der linken und rechten Pfeiltaste (⇐ ⇒) zur Einstellung der Wochenzeitschaltuhr. Starten Sie den Programmiermodus, indem Sie auf die untere Pfeiltaste (↓) drücken.

Legen Sie mit der linken und rechten Pfeiltaste (⇐ ⇒) den Tag fest (z. B. Montag). Wechseln Sie in den Programmiermodus, indem Sie auf die untere Pfeiltaste (↓) drücken.

Wählen Sie mit der linken und rechten Pfeiltaste (⇐ ⇒) eine Nummer für die aktuelle Einstellung (z. B. Einstellung 1). Wechseln Sie in den Programmiermodus, indem Sie auf die untere Pfeiltaste (↓) drücken.

Stellen Sie mit der oberen und unteren Pfeiltaste (↑ ↓) die Einschaltstunde ein, und drücken Sie dann auf die rechte Pfeiltaste (⇒), um zur Einstellung der Minuten zu wechseln. Ändern Sie die Minutenzahl mit der oberen und unteren Pfeiltaste (↑ ↓).

Wechseln Sie mit der rechten Pfeiltaste (⇒) zur Ausschaltzeiteinstellung. Stellen Sie mit der oberen und unteren Pfeiltaste (↑ ↓) die Ausschaltstunde ein, und drücken Sie dann auf die rechte Pfeiltaste (⇒), um zur Einstellung der Minuten zu wechseln.

Ändern Sie die Minutenzahl mit der oberen und unteren Pfeiltaste (↑ ↓). Wechseln Sie mit der rechten Pfeiltaste (⇒) zur

Temperatureinstellung. Ändern Sie die Temperatur mit der oberen und unteren Pfeiltaste (↑ ↓). Wechseln Sie mit der rechten Pfeiltaste (⇒) zur Einstellung des Ein- und Ausschaltmodus. Ändern Sie den Ein- und Ausschaltmodus mit Hilfe der oberen und unteren Pfeiltaste (↑ ↓).

Die aktuelle Einstellung (Montag, Einstellung 1) ist damit abgeschlossen. Drücken Sie auf MENU, um in den Programmiermodus zurückzukehren. Programmieren Sie die Stand by-Zeiten für jeden Tag, indem Sie mit der linken und rechten Pfeiltaste (⇐ ⇒) zum gewünschten Tag und zur jeweiligen Einstellung wechseln. Sie können maximal vier Einstellungen für jeden Tag vornehmen. Nachdem Sie alle Einstellungen vorgenommen haben, kehren Sie zurück zur Einstellung der Zeitschaltuhr, indem Sie zweimal auf MENU und anschließend auf ON drücken. Dadurch werden die Wocheneinstellungen aktiviert. Eine rote Anzeige blinkt, bis die Sauna oder das Dampfbad zur festgelegten Zeit eingeschaltet wird; danach leuchtet die Anzeige kontinuierlich (die Einschaltzeit erscheint in der Anzeige).

Drücken Sie auf OFF, wenn Sie das Tylarium manuell ausschalten wollen (dadurch wird nur das aktuelle Bad ausgeschaltet).

Wenn Sie die Wochenprogrammierung aufheben möchten, drücken Sie auf MENU, wechseln mit der linken und rechten Pfeiltaste (⇐ ⇒) zur Einstellung der Wochenzeitschaltuhr und drücken auf OFF.

PROGRAMMIERUNG DER WOCHENZEITSCHALTUHR mit gleichen Einstellungen für alle Wochentage

Hinweis: nur CC 100-0B/0S

Einstellung von Ein-/Ausschaltzeit und Temperatur

MENU drücken – wechseln Sie mit Hilfe der linken und rechten Pfeiltaste (⇐ ⇒) zur Einstellung der Wochenzeitschaltuhr. Starten Sie den Programmiermodus, indem Sie auf die untere Pfeiltaste (↓) drücken.

Wählen Sie mit der linken und rechten Pfeiltaste (⇐ ⇒) den Modus WEEK aus. Wechseln Sie in den Programmiermodus, indem Sie die untere Pfeiltaste (↓) drücken.

Wählen Sie mit der linken und rechten Pfeiltaste (⇐ ⇒) eine Nummer für die aktuelle Einstellung (z. B. Einstellung 1).

Wechseln Sie mit der unteren Pfeiltaste (↓) in den Programmiermodus, und stellen Sie mit der oberen und unteren Pfeiltaste (↑ ↓) die Einschaltstunde ein. Wechseln Sie mit der rechten Pfeiltaste (⇒) zur Einstellung der Minuten. Ändern Sie die Minutenzahl mit der oberen und unteren Pfeiltaste (↑ ↓).

Wechseln Sie mit der rechten Pfeiltaste (⇒) zur Einstellung der Ausschaltzeit, und ändern Sie mit der oberen und unteren Pfeiltaste (↑ ↓) die Ausschaltstunde. Wechseln Sie anschließend mit der rechten Pfeiltaste (⇒) zur Einstellung der Minuten. Ändern Sie die Minutenzahl mit der oberen und unteren Pfeiltaste (↑ ↓). Wechseln Sie mit der rechten Pfeiltaste (⇒) zur Temperatureinstellung. Ändern Sie die Temperatur mit der oberen und unteren Pfeiltaste (↑ ↓). Wechseln Sie mit der rechten Pfeiltaste (⇒) zur Einstellung des Ein- und Ausschaltmodus. Ändern Sie den Ein- und Ausschaltmodus mit Hilfe der oberen und unteren Pfeiltaste (↑ ↓).

Die aktuelle Einstellung (Einstellung 1) ist damit abgeschlossen. Drücken Sie auf MENU, um in den Programmiermodus zurück-

zukehren. Programmieren Sie mit der linken und rechten Pfeiltaste (⇐ ⇒) weitere Einstellungen. Die Sauna oder das Dampfbad kann so programmiert werden, daß es an einem Tag viermal ein- und ausgeschaltet wird. Nachdem Sie alle Einstellungen vorgenommen haben, kehren Sie zurück zur Einstellung der Zeitschaltuhr, indem Sie zweimal auf MENU und anschließend auf ON drücken. Dadurch werden die Wocheneinstellungen aktiviert. Eine rote Anzeige blinkt, bis die Sauna oder das Dampfbad wird zu einer festgelegten Zeit eingeschaltet; danach leuchtet die Anzeige kontinuierlich (die Einschaltzeit erscheint in der Anzeige).

Drücken Sie auf OFF, wenn Sie das Tylarium manuell ausschalten wollen (dadurch wird nur das aktuelle Bad ausgeschaltet).

Wenn Sie die Wochenprogrammierung aufheben möchten, drücken Sie auf MENU, wechseln mit der linken und rechten Pfeiltaste (⇐ ⇒) zur Einstellung der Wochenzeitschaltuhr und drücken auf OFF.

STAND BY-PROGRAMMIERUNG

mit unterschiedlichen Einstellungen für bestimmte Wochentage

Hinweis: nur CC 100-0B/0S

MENU drücken – stellen Sie mit der linken und rechten Pfeiltaste (⇐ ⇒) die Zeitschaltuhr für die Stand by-Funktion ein. Starten Sie den Programmiermodus, indem Sie auf die untere Pfeiltaste (↓) drücken. Legen Sie mit der linken und rechten Pfeiltaste (⇐ ⇒) den Tag fest (z. B. Montag). Wechseln Sie in den Programmiermodus, indem Sie auf die untere Pfeiltaste (↓) drücken.

Stellen Sie mit der oberen und unteren Pfeiltaste (↑ ↓) die Einschaltstunde ein, und drücken Sie dann auf die rechte Pfeiltaste (⇒), um zur Einstellung der Minuten zu wechseln. Ändern Sie die Minutenzahl mit der oberen und unteren Pfeiltaste (↑ ↓).

Wechseln Sie mit der rechten Pfeiltaste (⇒) zur Einstellung der Ausschaltzeit, und stellen Sie mit der oberen und unteren Pfeiltaste (↑ ↓) die Ausschaltstunde ein. Wechseln Sie anschließend mit der rechten Pfeiltaste (⇒) zur Einstellung der Minuten. Ändern Sie die Minutenzahl mit der oberen und unteren Pfeiltaste (↑ ↓). Wechseln Sie mit der rechten Pfeiltaste (⇒) zur Temperatureinstellung. Ändern Sie die Temperatur mit der oberen und unteren Pfeiltaste (↑ ↓). Wechseln Sie mit der rechten Pfeiltaste (⇒) zur Einstellung des Ein- und Ausschaltmodus. Ändern Sie den Ein- und Ausschaltmodus mit Hilfe der oberen und unteren Pfeiltaste (↑ ↓).

Die aktuelle Stand by-Einstellung (Montag, Einstellung 1) ist damit abgeschlossen. Drücken Sie auf MENU, um in den Programmiermodus zurückzukehren. Programmieren Sie die Stand by-Zeiten für jeden Tag. Nachdem Sie alle Einstellungen vorgenommen haben, kehren Sie zurück zu den Stand by-Einstellungen, indem Sie zweimal auf MENU und anschließend auf ON drücken. Dadurch werden die Wochen-Einstellungen aktiviert. Eine rote Anzeige blinkt, bis die Sauna oder das Dampfbad zur festgelegten Zeit eingeschaltet wird. Danach leuchtet die Anzeige kontinuierlich (ein Hinweis auf den Stand by-Betrieb und die Einschaltzeit erscheint in der Anzeige).

Sobald Sie auf ON drücken, wird die Temperatur bis zur voreingestellten Badetemperatur erhöht. Nach 1 Stunde geht die Anlage automatisch auf Bereitschaftstemperatur. Bei jedem erneuten Drücken von ON beginnt eine neue Badezeit von 1 Stunde.

Hinweis: Wenn sowohl für die Zeitschaltuhr als auch für die Stand by-Funktion die gleiche Einschaltzeit gewählt wurde, hat die Einstellung der Zeitschaltuhr Priorität.

Drücken Sie auf OFF, wenn Sie das Tylarium manuell ausschalten wollen (dadurch wird nur das aktuelle Bad ausgeschaltet).

Wenn Sie die Stand by-Einstellungen aufheben möchten, drücken Sie auf MENU, wechseln mit der linken und rechten Pfeiltaste (⇐ ⇒) zu den Stand by-Einstellungen und drücken auf OFF.

Drücken Sie auf MENU, um die Sauna mit den gleichen Einstellungen erneut einzuschalten. Wechseln Sie mit Hilfe der linken und rechten Pfeiltaste (⇐ ⇒) zur Einstellung der Stand by-Funktion, und drücken Sie auf ON.

Hinweis: Geben Sie aus Sicherheitsgründen nach der Standby-Programmierung stets ein Paßwort ein.

STAND BY-PROGRAMMIERUNG

mit gleichen Einstellungen für alle Wochentage

Hinweis: nur CC 100-0B/0S

MENU drücken – stellen Sie mit der linken und rechten Maustaste (⇐ ⇒) die Zeitschaltuhr für die Stand by-Funktion. Starten Sie den Programmiermodus, indem Sie auf die untere Pfeiltaste (↓) drücken. Wählen Sie mit der linken und rechten Pfeiltaste (⇐ ⇒) den Modus WEEK aus. Wechseln Sie in den Programmiermodus, indem Sie auf die untere Pfeiltaste (↓) drücken.

Stellen Sie mit der oberen und unteren Pfeiltaste (↑ ↓) die Einschaltstunde ein, und drücken Sie dann auf die rechte Pfeiltaste (⇒), um zur Einstellung der Minuten zu wechseln. Ändern Sie die Minutenzahl mit der oberen und unteren Pfeiltaste (↑ ↓).

Wechseln Sie mit der rechten Pfeiltaste (⇒) zur

Ausschaltzeiteinstellung. Stellen Sie mit der oberen und unteren

Pfeiltaste (↑ ↓) die Ausschaltstunde ein, und drücken Sie dann auf die rechte Pfeiltaste (⇒), um zur Einstellung der Minuten zu wechseln.

Ändern Sie die Minutenzahl mit der oberen und unteren Pfeiltaste (↑ ↓). Wechseln Sie mit der rechten Pfeiltaste (⇒) zur Temperatureinstellung. Ändern Sie die Temperatur mit der oberen und unteren Pfeiltaste (↑ ↓). Wechseln Sie mit der rechten Pfeiltaste (⇒) zur Einstellung des Ein- und Ausschaltmodus. Ändern Sie den Ein- und Ausschaltmodus mit Hilfe der oberen und unteren Pfeiltaste (↑ ↓).

Die Stand by-Zeit ist damit einprogrammiert. Aktivieren Sie die Programmierung der Stand by-Funktion erneut, indem Sie zweimal auf MENU und anschließend auf ON drücken. Eine rote Anzeige blinkt, bis die Sauna oder das Dampfbad zur festgelegten Zeit eingeschaltet wird. Danach leuchtet die Anzeige kontinuierlich (in der Anzeige wird die Einschaltzeit sowie eine Meldung angezeigt, daß sich das Kontrollgerät im Stand by-Modus befindet).

Sobald Sie auf ON drücken, wird die Temperatur bis zur voreingestellten Badetemperatur erhöht. Nach 1 Stunde geht die Anlage automatisch auf Bereitschaftstemperatur. Bei jedem erneuten Drücken von ON beginnt eine neue Badezeit von 1 Stunde.

Hinweis: Wenn sowohl für die Zeitschaltuhr als auch für die Stand by-Funktion die gleiche Einschaltzeit gewählt wurde, hat die Einstellung der Zeitschaltuhr Priorität.

Drücken Sie auf OFF, wenn Sie das Tylarium manuell ausschalten wollen (dadurch wird nur das aktuelle Bad ausgeschaltet).

Wenn Sie die Stand by-Einstellungen aufheben möchten, drücken Sie auf MENU, wechseln mit der linken und rechten Pfeiltaste (⇐ ⇒) zur Einstellung der Stand by-Funktion und drücken auf OFF.

Drücken Sie auf MENU, um die Sauna mit den gleichen Einstellungen erneut einzuschalten. Wechseln Sie mit Hilfe der linken und rechten Pfeiltaste

(⇐ ⇒) zur Einstellung der Stand by-Funktion, und drücken Sie auf ON.

Hinweis: Geben Sie aus Sicherheitsgründen nach der Standby-Programmierung stets ein Paßwort ein.

Paßwort

Einstellung des Paßworts

MENU drücken – wechseln Sie mit der linken und rechten Pfeiltaste (⇐ ⇒) zur Einstellung des Paßworts. Starten Sie den Programmiermodus, indem Sie auf die untere Pfeiltaste (↓) drücken. Geben Sie den Code mit Hilfe aller Pfeiltasten (⇐ ⇒ ↓ ↑) ein. Nach einem Stromausfall wird der Code auf 1995 zurückgesetzt. Drücken Sie auf MENU, und ändern Sie den Code mit Hilfe der linken Pfeiltaste (⇐). Legen Sie den neuen Code mit Hilfe aller Pfeiltasten (⇐ ⇒ ↓ ↑) fest. Drücken Sie auf MENU. Aktivieren Sie mit der rechten Pfeiltaste (⇒) den Ein- und Ausschaltmodus. Drücken Sie anschließend auf MENU. Nun ist das Paßwort aktiviert.

Um die Sperre wieder aufzuheben, wiederholen Sie die oben beschriebenen Schritte, wählen aber OFF statt ON.

Hinweis: Legen Sie das Paßwort erst fest, nachdem Sie alle anderen Einstellungen vorgenommen haben.

SAUNABADEN AUSSERHALB DER PROGRAMMIERTEN ZEIT

wenn das Kontrollgerät durch ein Paßwort gesperrt ist

Die Sauna oder das Dampfbad kann auch zu anderen als den programmierten Zeiten benutzt werden. Drücken Sie auf ON, um die Sauna für 1 Stunde einzuschalten. Drücken Sie erneut auf ON, um das Saunabad zu verlängern. Die Anlage wird automatisch 1 Stunde, nachdem zum letzten Mal die Taste ON gedrückt wurde, ausgeschaltet.

Bei eventuellen Störungen setzen Sie sich bitte mit Ihrem Händler in Verbindung.

© Nachdruck, ganz oder teilweise, ohne schriftliche Genehmigung von Tylö verboten. Tylö behält sich das Recht vor, Änderungen an Material, Konstruktion und Design vorzunehmen.

MODE D'EMPLOI CC 10

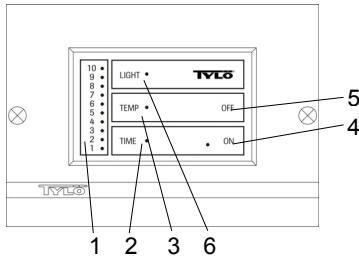

Fonctions.

1 = colonne d'affichage. 2 = réglage de l'heure. 3 = réglage de la température.
4 = marche. 5 = arrêt. 6 = éclairage.

Éclairage.

S'allume automatiquement lors de la mise en marche de l'installation et s'éteint automatiquement lors de l'arrêt de celle-ci. L'éclairage peut également être allumé ou éteint manuellement en appuyant sur LIGHT.

Réglage de la température.

(S'effectue en position ON)

Appuyer sur TEMP - la température précédente s'affiche.

Recherchez la température idéale à l'aide de l'échelle graduée en chiffres romains. Commencez par exemple par la position IV. Si vous désirez une température supérieure ou inférieure, changez de réglage jusqu'à la température idéale (en général 70-90°C pour le sauna et 40-45°C pour le hammam).

Marche/arrêt manuels.

Appuyer sur ON pour la mise en service (la diode s'allume). Appuyer sur OFF pour l'arrêt (la diode d'éteint). La fonction de mémorisation affiche automatiquement la température précédente.

Appuyer sur TEMP - pour changer la température affichée.

Le timer incorporé arrête automatiquement le poêle/générateur de vapeur au bout de 3 heures. Pour arrêter immédiatement, appuyer sur OFF. Si vous désirez prolonger la séance, appuyer sur ON.

Réglage de la durée de retardement.

(S'effectue en position OFF)

Les chiffres romains désignent dans ce cas la durée de retardement (= le temps au bout duquel le poêle de sauna se met en marche automatiquement). Programmer ainsi la durée de retardement :

Appuyer sur TIME - continuez d'appuyer jusqu'à ce que vous obteniez la durée de retardement souhaitée (1 -10 heures).

Appuyer sur ON - la durée de retardement est maintenant programmée et activée, le témoin time clignote pendant tout le décompte de la durée de retardement. Une fois le poêle mis automatiquement sous tension, il fonctionne pendant 3 heures puis il s'arrête automatiquement. Si vous désirez arrêter l'appareil avant ce délai, appuyez sur OFF. Si vous désirez prolonger votre séance de sauna, appuyez sur ON - l'affichage du type de bain désiré doit être allumé.

Interrupteur principal.

Un interrupteur principal est situé sur le boîtier de relais, le poêle de type SE et les poêles de sauna de dimensions moindres. Cet interrupteur principal ne doit être utilisé que si vous ne désirez pas utiliser votre sauna pendant une période prolongée. La fonction de mémorisation du poêle se met "hors fonction" lors de pannes de courant.

MODE D'EMPLOI CC 50

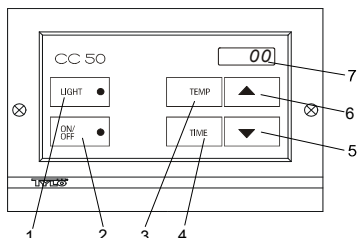

Fonctions.

1 = allumage. 2 = marche/arrêt. 3 = réglage de la température. 4 = réglage de l'heure. 5 = abaissement de la température/de l'heure. 6 = augmentation de la température/de l'heure. 7 = écran.

Éclairage.

S'allume automatiquement lors de la mise en marche de l'installation et s'éteint automatiquement lors de l'arrêt de celle-ci. L'éclairage peut être allumé ou éteint manuellement en appuyant sur LIGHT.

Interrupteur principal.

Un interrupteur principal est situé sur le boîtier de relais, le poêle de type SE et les poêles de sauna de dimensions moindres. Cet interrupteur principal ne doit être utilisé

que si vous ne désirez pas utiliser votre sauna pendant une période prolongée. La fonction de mémorisation du poêle se met "hors fonction" lors de pannes de courant. Un "tuyau"! Le thermomètre du sauna/hammam est placé à une hauteur permettant aux valeurs affichées de correspondre aux chiffres exacts apparaissant sur le tableau de commande CC 50.

RÉGLAGES

Tous les modèles CC 50

Réglage de la température du sauna.

Appuyer sur TEMP - la température précédente s'affiche. Si vous désirez une autre température, régler à l'aide des flèches bas/haut (↑ ↓).

Marche/arrêt manuels.

Appuyer sur ON pour la mise en service (la diode s'allume). Appuyer sur OFF pour l'arrêt. Si vous oubliez d'arrêter manuellement l'équipement, cela se fait automatiquement au bout de 3 ou de 12 heures, suivant le type de tableau de commande.

Réglage de la mise en service automatique (durée de retardement).

(S'effectue en position OFF)

Appuyer sur TIME (les chiffres des heures clignotent) - programmer le nombre d'heures de retardement à l'aide des flèches bas/haut (↑ ↓).

Appuyer sur TIME (les chiffres des minutes clignotent) - programmer le nombre de minutes de retardement à l'aide des flèches bas/haut (↑ ↓).

(Important! Les chiffres des heures ou des minutes doivent clignoter avant d'appuyer sur ON).

Appuyer sur ON - l'heure de la mise en service est maintenant activée. La diode rouge clignote jusqu'à la mise en service automatique du sauna après la durée programmée. L'arrêt se fait automatiquement après 3 ou 12 heures, selon le type de tableau de commande.

Vous pouvez arrêter manuellement l'installation à n'importe quel moment en appuyant sur OFF.

Changement du type de tableau (Réglage d'usine = N° de test. 50)

1. Raccorder l'alimentation électrique.
2. Enfoncer en même temps ↑ et ↓ pendant environ 6 sec. (maxi. 60 sec. après branchement de l'alimentation électrique).
3. Changer le type de tableau selon le schéma, à l'aide de ↑ et ↓, puis valider avec TEMP.

Type de tableau	N° de test *	N° de test **	Description
CC50-3B	50	50 A	Sauna 110°C, 3 heures de fonctionnement
CC50-12B	51	51 A	Sauna 110°C, 12 heures de fonctionnement
CC50-3S	53	53 A	Vapeur 55°C, 3 heures de fonctionnement
CC50-12S	54	54 A	Vapeur 55°C, 12 heures de fonctionnement
CC50-1S	15	15 A	Vapeur 55°C, 1 heure de fonctionnement
CC50-1B	18	18 A	Sauna 110°C, 1 heure de fonctionnement
CC50-24B	58	58 A	Sauna 110°C, 24 heures de fonctionnement
CC50-0B	59	59 A	Sauna 110°C, Marche/Arrêt
CC50-24S	68	68 A	Vapeur 55°C, 24 heures de fonctionnement
CC50-0S	69	69 A	Vapeur 55°C, Marche/Arrêt

* Réglage avec utilisation éventuelle d'un interrupteur externe à impulsion.

** Réglage avec utilisation éventuelle d'un interrupteur externe à fonction Marche/Arrêt.

Verrouillage à code, empêchant la modification de tous les réglages.

Programmer d'abord selon "Réglages", presser sur ↓ et maintenir enfoncé, puis presser en même temps sur TEMP et TIME. Le verrouillage à code qui empêche la modification des réglages est maintenant activé. Si l'on souhaite le retour à la position non bloquée, presser sur ↓ et OFF simultanément.

Verrouillage à code, empêchant la modification du réglage de température.

Programmer d'abord selon "Réglages", presser sur TIME et maintenir enfoncé, puis presser en même temps sur TEMP et LIGHT. Le verrouillage à code qui empêche la modification de la température est maintenant activé. Si l'on souhaite le retour à la position non bloquée, presser sur ↓ et OFF simultanément.

MODE D'EMPLOI CC 100

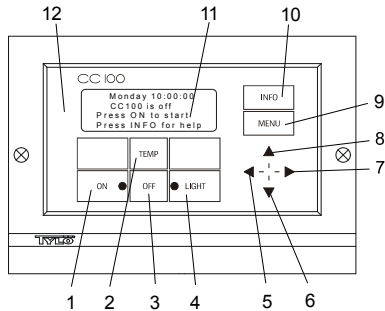

Fonctions.

1 = marche. 2 = réglage de la température. 3 = arrêt. 4 = éclairage. 5 = déplacement vers la gauche. 6 = abaissement de la température/de l'heure et déplacement vers le bas. 7 = déplacement vers la droite. 8 = augmentation de la température/de l'heure et déplacement vers le haut. 9 = menu de réglage. 10 = menu d'information. 11 = écran. 12 = processeur incorporé réglé en usine, adaptable aux besoins du client.

Une version simplifiée de cette notice d'emploi est disponible sous INFO dans le tableau CC 100.

Les tableaux CC 100 possèdent une réserve de fonctionnement et une possibilité de choix de 7 langues.

Après chaque panne de courant, le tableau de commande affiche toujours la désignation du modèle pendant 5 secondes.

Éclairage.

S'allume automatiquement lors de la mise en marche de l'installation et s'éteint automatiquement lors de l'arrêt de celle-ci. L'éclairage peut également être allumé ou éteint manuellement en appuyant sur LIGHT.

Code de sécurité.

Empêche toute modification illicite des valeurs programmées.

Interrupteur principal.

Un interrupteur principal est situé sur le boîtier de relais, le poêle de type SE et les poêles de sauna de dimensions moindres. Cet interrupteur principal ne doit être utilisé que si vous ne désirez pas utiliser votre sauna pendant une période prolongée.

Un "tuyau"! Le thermomètre du sauna/hammam est placé à une hauteur permettant aux valeurs affichées de correspondre aux chiffres exacts apparaissant sur le tableau de commande CC 200.

Stand-by.

La fonction de stand-by est importante avant tout dans les saunas et les hammam situés dans les hôtels, les établissements de bains, etc., pour lesquels l'équipement est en service pendant de longues heures tous les jours, mais dont la fréquentation est variable. Pendant les périodes de faible fréquentation, l'installation passe en "température d'attente" à économie d'énergie, qui à tout moment peut remonter très vite en température normale de service sur simple enfoncement de la touche ON. Cette fonction de stand-by permet de faire tous les ans d'importantes économies d'argent. L'exemple apparaissant ci-dessous démontre les nombreuses possibilités de programmation simple d'un programme de sauna qui convient.

Exemple d'utilisation de la fonction de stand-by.

Trois établissements de bains ouverts entre 8h et 20h et ayant une fréquence de visite variable selon la solution ci-dessous.

Solution 1) Un petit nombre de baigneurs fréquente l'établissement de bains de façon sporadique pendant les heures d'ouverture. Programmer la fonction de stand-by entre 8h et 20h. Les baigneurs (ou le maître nageur) actionne(nt) le programme de sauna en appuyant sur le bouton ON du tableau ou en appuyant sur un éventuel interrupteur séparé ON/OFF.

Solution 2) Un petit nombre de baigneurs fréquente l'établissement de bains de façon sporadique entre 8h et 14h. Après 14h, le nombre de baigneurs augmente, jusqu'à la fermeture. Programmer la fonction de stand-by entre 8h et 20h et programmer une durée fixe ON entre 14h et 20h. Les baigneurs sporadiques activent le programme de sauna en appuyant sur le bouton ON du tableau CC ou en appuyant sur l'interrupteur externe.

Solution 3) Un grand nombre de baigneurs entre 8h et 10h, 13h et 14h, et 18h et 20h. Visites sporadiques durant le reste de la journée. Programmer la fonction de stand-by entre 8h et 20h. Programmer ON pour les heures d'affluence mentionnées ci-dessus. Les baigneurs actionnent le programme de bain en appuyant sur le bouton ON du tableau CC ou en appuyant sur l'interrupteur externe.

RÉGLAGES

Tous les modèles CC 100

N.B.! Tous les réglages sont effectués en position OFF.

Réglage de la langue.

Appuyer sur MENU - Se placer sur le choix de langue à l'aide des flèches gauche/droite (⇐ ⇒). Se placer sur la position de programmation à l'aide de la flèche vers le bas (↓). Choisir la langue à l'aide des flèches gauche/droite (⇐ ⇒). Appuyer sur la flèche vers le haut pour continuer (↑). Appuyer sur MENU pour changer de langue.

Mise à l'heure (horloge).

Appuyer sur MENU - Se placer sur la mise à l'heure à l'aide des flèches gauche/droite (⇐ ⇒). Se placer sur la position de programmation à l'aide de la flèche vers le bas (↓). Régler le jour à l'aide des flèches bas/haut (⇐ ⇒). Se placer sur le réglage du jour à l'aide de la flèche vers la droite (⇒). Régler l'heure à l'aide des flèches bas/haut (↑ ↓), se placer sur réglage des minutes à l'aide de la flèche vers la droite (⇒). Changer le réglage des minutes à l'aide des flèches bas/haut (↑ ↓). Appuyer sur MENU pour continuer.

RÉGLAGES

N.B.! Uniquement les modèles CC 100-3B/3S/12B/12S

N.B.! Tous les réglages sont effectués en position OFF. Les réglages de température peuvent être changés même en position ON.

MARCHE/ARRÊT MANUELS.

N.B.! Uniquement les modèles CC 100-3B/3S/12B/12S

Réglage de la température du sauna.

Appuyer sur TEMP - à l'aide des flèches gauche/droite (⇐ ⇒) pour sélectionner la température précédente s'affiche. Si vous désirez une autre température, régler à l'aide des flèches bas/haut. (↑ ↓).

Marche/arrêt manuels.

Appuyer sur ON pour la mise en service. Appuyer sur OFF pour l'arrêt. Si vous oubliez d'arrêter manuellement l'équipement, cela se fait automatiquement au bout de 3 ou de 12 heures, suivant le type de tableau de commande.

MISE EN SERVICE/ARRÊT AUTOMATIQUES.

N.B.! Uniquement les modèles CC 100-3B/3S/12B/12S

Réglage de la mise en service/arrêt et de la température.

Appuyer sur MENU - Se placer sur la réglage du timer à l'aide des flèches gauche/droite (⇐ ⇒). Se placer sur la position de programmation à l'aide de la flèche vers le bas (↓).

Régler l'heure de la mise en service à l'aide des flèches bas/haut (↑ ↓), se placer sur les minutes de la mise en service à l'aide de la flèche vers la droite (⇒), changer les minutes de la mise en service à l'aide des flèches bas/haut (↑ ↓).

Pour se placer sur les heures d'arrêt - utiliser la flèche vers la droite (⇒). Pour changer l'heure d'arrêt - utiliser les flèches bas/haut (↑ ↓). Pour se placer sur les minutes d'arrêt - utiliser la flèche vers la droite (⇒). Pour changer les minutes d'arrêt - utiliser les flèches bas/haut (↑ ↓). Pour se placer sur temp - utiliser la flèche vers la droite (⇒). Pour changer la temp - utiliser les flèches bas/haut (↑ ↓). Pour se placer sur ON/OFF - utiliser la flèche vers la droite (⇒). Pour changer ON/OFF - utiliser les flèches bas/haut (↑ ↓).

La programmation du réglage est terminée. Le voyant rouge clignote jusqu'à la mise en service du sauna ou du hammam à l'heure programmée puis reste allumé en permanence (le texte de l'écran indique quand cela se produit).

Vous pouvez arrêter l'installation manuellement à n'importe quel moment à l'aide de la touche OFF. Pour recommencer le même réglage, appuyer sur MENU - Pour se placer sur le réglage du timer - utiliser les flèches gauche/droite (⇐ ⇒). Pour se placer en position de programmation - utiliser la flèche vers le bas (↓). Pour se placer sur ON/OFF - utiliser la flèche vers la droite (⇒). Pour changer ON/OFF - utiliser les flèches bas/haut (↑ ↓).

Programmation de la fonction STAND-BY.

N.B.! Uniquement les modèles CC 100-3B/3S/12B/12S

Appuyer sur MENU - Se placer sur le réglage de la fonction stand-by à l'aide des flèches gauche/droite (⇐ ⇒). Se placer sur la position de programmation à l'aide de la flèche vers le bas (↓).

Régler l'heure de la mise en service à l'aide des flèches bas/haut (↑ ↓), se placer sur les minutes de la mise en service à l'aide de la flèche vers la droite (⇒), changer les minutes de la mise en service à l'aide des flèches bas/haut (↑ ↓).

Pour se placer sur les heures d'arrêt - utiliser la flèche vers la droite (⇒). Pour changer l'heure d'arrêt - utiliser les flèches bas/haut (↑ ↓). Pour se placer sur les minutes d'arrêt - utiliser la flèche vers la droite (⇒). Pour changer les minutes d'arrêt - utiliser les flèches bas/haut (↑ ↓). Pour se placer sur temp - utiliser la flèche vers la droite (⇒). Pour régler la temp - utiliser les flèches bas/haut (↑ ↓). Pour se placer sur ON/OFF - utiliser la flèche vers la droite (⇒). Pour changer ON/OFF - utiliser les flèches bas/haut (↑ ↓).

La programmation de la fonction stand-by est terminée. Le voyant rouge clignote jusqu'à la mise en service du sauna ou du hammam à l'heure programmée puis reste allumé en permanence (le texte de l'écran indique si le tableau est en stand-by et quand l'arrêt se produit).

Dès que vous appuyez sur ON, la température monte à nouveau rapidement jusqu'à la température de service programmée. Une heure plus tard, l'équipement retourne automatiquement à la température d'attente. Chaque nouvel enfoncement de la touche ON démarre une séance d'une heure.

N.B.! Si l'heure du timer et celle de la fonction stand-by sont réglées de façon à être en marche en même temps, la fonction de timer s'applique.

Vous pouvez arrêter l'installation manuellement à n'importe quel moment à l'aide de la touche OFF. Pour recommencer le même réglage - appuyer sur MENU - Pour se placer sur la fonction stand-by - utiliser les flèches gauche/droite (⇐ ⇒). Pour se placer sur la position de programmation - utiliser la flèche vers le bas (↓). Pour se placer sur ON/OFF - utiliser la flèche vers la droite (⇒). Pour changer ON/OFF - utiliser les flèches bas/haut (↑ ↓).

Code de sécurité.

N.B.! Uniquement les modèles CC 100-3B/3S/12B/12S

Réglage du code de sécurité.

Appuyer sur MENU - Se placer sur le code de sécurité à l'aide des flèches gauche/droite (⇐ ⇒). Se placer sur la position de programmation à l'aide de la flèche vers le bas (↓). Donner le code correct à l'aide des flèches gauche/droite/bas/haut (⇐ ⇒ ↓ ↑) (code correct après panne de courant = 1995). Appuyer sur MENU, changer le code à l'aide de la flèche vers la gauche (⇐). Régler un nouveau code à l'aide des flèches gauche/droite/bas/haut (⇐ ⇒ ↓ ↑), appuyer sur MENU. Actionner ON/OFF à l'aide de la flèche vers la droite (⇒), appuyer sur MENU. Le code de sécurité est maintenant actionné.

Pour retourner en position non protégée par un code de sécurité, répéter la procédure ci-dessus. La fonction ON/OFF doit être désactivée.

N.B.! Tous les réglages doivent être effectués avant tout code de sécurité éventuel.

RÉGLAGES

N.B.! Uniquement les modèles CC 100-0B/0S

N.B.! Tous les réglages sont effectués en position OFF. Les réglages de température peuvent être changés même en position ON.

MARCHE/ARRÊT MANUELS.

N.B.! Uniquement les modèles CC 100-0B/0S

Réglage de la température du sauna.

Appuyer sur TEMP - la température précédente s'affiche. Si vous désirez une autre température, régler à l'aide des flèches bas/haut (↑ ↓).

Marche/arrêt manuels.

Important! Ne pas oublier de régler l'heure d'arrêt. La durée maximale autorisée d'enclenchement continu est de 12 heures.

Appuyer sur ON pour la mise en service. **Appuyer sur OFF** pour l'arrêt.

PROGRAMMATION DU TIMER HEBDOMADAIRE

avec différents réglages pour différents jours de la semaine.

N.B.! Uniquement les modèles CC 100-0B/0S

Réglage de la mise en service/arrêt et de la température.

Appuyer sur MENU - Se placer sur le réglage du timer à l'aide des flèches gauche/droite (⇐ ⇒). Se placer sur la position de programmation à l'aide de la flèche vers le bas (↓).

Pour régler le jour (lundi, par ex.) - utiliser les flèches gauche/droite (⇐ ⇒). Pour se placer sur la position de programmation - utiliser la flèche vers le bas (↓). Pour choisir un numéro de réglage (réglage 1, par ex.) - utiliser les flèches gauche/droite. Pour se placer sur la position de programmation - utiliser la flèche vers le bas (↓).

Pour régler l'heure de mise en service - utiliser les flèches bas/haut (↑ ↓). Pour se placer sur les minutes de la mise en service - utiliser la flèche vers la droite (⇒). Pour changer les minutes de la mise en service - utiliser les flèches bas/haut (↑ ↓).

Pour se placer sur les heures d'arrêt - utiliser la flèche vers la droite (⇒). Pour changer l'heure d'arrêt - utiliser les flèches bas/haut (↑ ↓). Pour se placer sur les minutes d'arrêt - utiliser la flèche vers la droite (⇒). Pour changer les minutes d'arrêt - utiliser les flèches bas/haut (↑ ↓). Pour se placer sur temp - utiliser la flèche vers la droite (⇒). Pour changer la temp - utiliser les flèches bas/haut (↑ ↓). Pour se placer sur ON/OFF - utiliser la flèche vers la droite (⇒). Pour changer ON/OFF - utiliser les flèches bas/haut (↑ ↓).

La programmation du réglage (réglage du lundi) est terminée. Appuyer sur MENU pour retourner en position de programmation. Pour programmer la mise en service/arrêt pour chaque jour, se placer sur jour/réglage à l'aide des flèches gauche/droite (⇐ ⇒) (max. 4 mises en service/arrêts/jour). Lorsque tous les réglages sont terminés, retourner aux réglages du timer (appuyer sur MENU deux fois), appuyer sur ON, les réglages hebdomadaires sont maintenant actionnés. Le voyant rouge clignote jusqu'à la mise en service du sauna ou du hammam à l'heure programmée puis reste allumé en permanence (le texte de l'écran indique quand cela se produit).

Pour la fonction manuelle OFF, appuyer sur OFF. (N'arrête que la séance en cours).

Pour la déprogrammation des réglages hebdomadaires, appuyer sur MENU, se placer sur le réglage du timer à l'aide des flèches gauche/droite, appuyer sur OFF.

PROGRAMMATION DU TIMER HEBDOMADAIRE

avec réglages identiques pour tous les jours de la semaine.

N.B.! Uniquement les modèles CC 100-0B/0S

Réglage de la mise en service/arrêt et de la température.

Appuyer sur MENU - Se placer sur le réglage du timer à l'aide des flèches gauche/droite (⇐ ⇒) to set the timer. Se placer sur la position de programmation à l'aide de la flèche vers le bas (↓).

Pour régler la semaine - utiliser les flèches gauche/droite (⇐ ⇒). Se placer sur la position de programmation à l'aide de la flèche vers le bas (↓).

Pour choisir un numéro de réglage (réglage 1, par ex.) - utiliser les flèches gauche/droite (⇐ ⇒).

Pour se placer sur la position de programmation - utiliser la flèche vers le bas (↓). Pour régler l'heure de mise en service - utiliser les flèches bas/haut (↑ ↓). Pour se placer sur les minutes de la mise en service - utiliser la flèche vers la droite (⇒). Pour changer les minutes de la mise en service - utiliser les flèches bas/haut (↑ ↓).

Pour changer l'heure d'arrêt - utiliser les flèches bas/haut (↑ ↓), then shift to minutes with the right arrow (⇒). Pour se placer sur les minutes d'arrêt - utiliser la flèche vers la droite (⇒). Pour se placer sur temp - utiliser la flèche vers la droite (⇒). Pour changer la temp - utiliser les flèches bas/haut (↑ ↓). Pour se placer sur ON/OFF - utiliser la flèche vers la droite (⇒). Pour changer ON/OFF - utiliser les flèches bas/haut (↑ ↓).

La programmation du réglage (1) est terminée. Appuyer sur MENU pour retourner en position de programmation. Pour programmer la mise en service/arrêt pour chaque réglage, se placer sur le réglage à l'aide des flèches gauche/droite (⇐ ⇒) (max. 4 mises en service/arrêts /jour). Lorsque tous les réglages sont terminés, retourner aux réglages du timer (appuyer sur MENU deux fois), appuyer sur ON, les réglages hebdomadaires sont maintenant actionnés. Le voyant rouge clignote jusqu'à la mise en service du sauna ou du hammam à l'heure programmée puis reste allumé en permanence (le texte de l'écran indique quand cela se produit).

Pour la fonction manuelle OFF, appuyer sur OFF. (N'arrête que la séance en cours).

Pour la déprogrammation des réglages hebdomadaires, appuyer sur MENU, se placer sur le réglage du timer à l'aide des flèches gauche/droite, appuyer sur OFF.

PROGRAMMATION DE LA FONCTION STAND-BY

avec différents réglages pour différents jours de la semaine.

N.B.! Uniquement les modèles CC 100-0B/0S

Appuyer sur MENU - Se placer sur la fonction stand-by à l'aide des flèches gauche/droite (⇐ ⇒). Se placer sur la position de programmation à l'aide de la flèche vers le bas (↓).

Pour régler le jour (lundi, par ex.) - utiliser les flèches gauche/droite (⇐ ⇒). Pour se placer sur la position de programmation - utiliser la flèche vers le bas (↓).

Pour régler l'heure de mise en service - utiliser les flèches bas/haut (↑ ↓). Pour se placer sur les minutes de la mise en service - utiliser la flèche vers la droite (⇒). Pour changer les minutes de la mise en service - utiliser les flèches bas/haut (↑ ↓).

Pour se placer sur les heures d'arrêt - utiliser la flèche vers la droite (⇒). Pour changer l'heure d'arrêt - utiliser les flèches bas/haut (↑ ↓), then shift to minutes with the right arrow (⇒). Pour se placer sur les minutes d'arrêt - utiliser la flèche vers la droite (⇒).

Pour se placer sur temp - utiliser la flèche vers la droite (⇒). Pour régler la temp souhaitée - utiliser les flèches bas/haut (↑ ↓). Pour se placer sur ON/OFF - utiliser la flèche vers la droite (⇒). Pour changer ON/OFF - utiliser les flèches bas/haut (↑ ↓).

La programmation du réglage de la fonction stand-by (lundi) est terminée. Appuyer sur MENU pour retourner en position de programmation. Programmer la fonction stand-by chaque jour. Lorsque tous les réglages sont terminés, retourner aux réglages de la fonction stand-by du programme MENU, en appuyant sur ON. La fonction stand-by est maintenant activée. Le voyant rouge clignote jusqu'à la mise en service du sauna ou du hammam à l'heure programmée puis reste allumé en permanence (le texte de l'écran indique si le tableau est en fonction stand-by et quand la mise en service se produit).

Dès que vous appuyez sur ON, la température monte à nouveau rapidement jusqu'à la température de service programmée. Une heure plus tard, l'équipement retourne automatiquement à la température d'attente. Chaque nouvel enfoncement de la touche ON démarre une séance d'une heure.

N.B.! Si l'heure du timer et celle de la fonction stand-by sont réglées de façon à être en marche en même temps, la fonction de timer s'applique.

Pour la fonction manuelle OFF, appuyer sur OFF. (N'arrête que la séance en cours).

Pour la déprogrammation de la fonction stand-by, appuyer sur MENU, se placer sur la fonction stand-by à l'aide des flèches gauche/droite (⇐ ⇒), appuyer sur OFF.

Pour recommencer le même réglage, appuyer sur MENU, se placer sur la fonction stand-by à l'aide des flèches gauche/droite (⇐ ⇒), appuyer sur ON.

N.B.! Toujours utiliser le code de sécurité après la programmation stand-by.

PROGRAMMATION DE LA FONCTION STAND-BY

avec mêmes réglages pour tous les jours de la semaine.

N.B.! Uniquement les modèles CC 100-0B/0S.

Appuyer sur MENU - Se placer sur la fonction stand-by à l'aide des flèches gauche/droite (⇐ ⇒) Se placer sur la position de programmation à l'aide de la flèche vers le bas (↓).

Pour régler la semaine - utiliser les flèches gauche/droite (⇐ ⇒). Pour se placer sur la position de programmation - utiliser la flèche vers le bas (↓).

Pour régler l'heure de mise en service - utiliser les flèches bas/haut (↑ ↓) Pour se placer sur les minutes de la mise en service - utiliser la flèche vers la droite (⇒). Pour changer les minutes de la mise en service - utiliser les flèches bas/haut (↑ ↓).

Pour se placer sur les heures d'arrêt - utiliser la flèche vers la droite (⇒). Pour changer l'heure d'arrêt - utiliser les flèches bas/haut (↑ ↓). Pour se placer sur les minutes d'arrêt - utiliser la flèche vers la droite (⇒). Pour changer les minutes d'arrêt - utiliser les flèches bas/haut (↑ ↓). Pour se placer sur temp - utiliser la flèche vers la droite (⇒). Pour régler la temp souhaitée - utiliser les flèches bas/haut (↑ ↓). Pour se placer sur ON/OFF - utiliser la flèche vers la droite (⇒). Pour changer ON/OFF - utiliser les flèches bas/haut (↑ ↓).

La programmation du réglage de la fonction stand-by est terminée. Appuyer sur MENU (2 fois) pour retourner en position de programmation. Le voyant rouge clignote jusqu'à la mise en service du sauna/hammam à l'heure programmée puis reste allumé en permanence (le texte de l'écran indique si le tableau est en fonction stand-by et quand la mise en service se produit).

Dès que vous appuyez sur ON, la température monte à nouveau rapidement jusqu'à la température de service programmée. Une heure plus tard, l'équipement retourne automatiquement à la température d'attente. Chaque nouvel enfoncement de la touche ON démarre une séance d'une heure.

N.B.! Si l'heure du timer et celle de la fonction stand-by sont réglées de façon à être en marche en même temps, la fonction de timer s'applique.

Pour la fonction manuelle OFF, appuyer sur OFF. (N'arrête que la séance en cours).

Pour la déprogrammation de la fonction stand-by, appuyer sur MENU, se placer sur la fonction stand-by à l'aide des flèches gauche/droite, appuyer sur OFF.

Pour recommencer le même réglage, appuyer sur MENU, se placer sur la fonction stand-by à l'aide des flèches gauche/droite (⇐ ⇒), appuyer sur ON.

N.B.! Toujours utiliser le code de sécurité après la programmation stand-by.

Code de sécurité.

Appuyer sur MENU - Se placer sur le code de sécurité à l'aide des flèches gauche/droite (⇐ ⇒). Se placer sur la position de programmation à l'aide de la flèche vers le bas (↓). Donner le code correct à l'aide des flèches gauche/droite/bas/haut (⇐ ⇒ ↓ ↑) (code correct depuis panne de courant = 1995). Appuyer sur MENU, changer le code à l'aide de la flèche vers la gauche (⇐). Régler un nouveau code à l'aide des flèches gauche/droite/bas/haut (⇐ ⇒ ↓ ↑), appuyer sur MENU. Actionner ON/OFF à l'aide de la flèche vers la droite (⇒), appuyer sur MENU. Le code de sécurité est maintenant actionné.

Pour retourner en position non protégée par un code de sécurité, répéter la procédure ci-dessus. La fonction ON/OFF doit être désactivée.

N.B.! Tous les réglages doivent être effectués avant tout code de sécurité éventuel.

SÉANCE EN DEHORS DES HEURES PROGRAMMÉES.

si le tableau de commande possède un code de sécurité.

Le sauna et le hammam peuvent être utilisés à une autre heure que celle programmée. En appuyant sur ON, une séance d'une heure est enclenchée. Si vous désirez prolonger la séance, appuyer à nouveau sur ON. L'équipement s'arrête automatiquement une heure après le dernier enfoncement de la touche.

En cas de problèmes éventuels, prière de s'adresser au point de vente.

TYLÖ®

© Toute postimpression, entière ou partielle, est interdite sans l'autorisation expresse et écrite de TyLö. Le fabricant se réserve le droit de procéder sans préavis à des modifications des matériaux, de la conception et du design.

BRUKSANVISNING CC 10

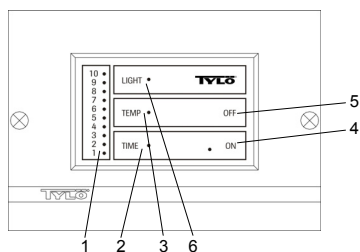

Funksjoner.

1 = indikatorpanel. 2 = tidsinnstilling. 3 = temperaturinnstilling. 4 = innkobling. 5 = utkobling. 6 = belysning.

Belysning.

Tennes automatisk når anlegget starter, og slukkes automatisk når anlegget stenges av. Belysningen kan også tennes eller slukkes manuelt ved å trykke på LIGHT.

Temperaturinnstilling. (foretas i PA-stilling)

Trykk på TEMP – foregående temperaturinnstilling vises. Sifrene angir en stigende varmeskala. Prøv deg frem til den badetemperaturen som passer deg best. Still først inn på f.eks. 4. Vil du ha det varmere eller kjøligere, justerer du til du har funnet din idealtemperatur (vanligvis 70-90 °C i badstue og 40-45 °C i dampbad).

Manuell inn-/utkobling.

Trykk på ON for innkobling (lysdiode tennes). Trykk på OFF for utkobling (lysdiode slukkes).

Minnefunksjonen stiller automatisk inn foregående temperatur.

Trykk på TEMP - hvis du vil endre innstilt temperatur.

Den innebygde timeren stenger automatisk av badstuovnen/steamgeneratoren etter 3 timer. Ønsker du tidligere avstenging, trykker du på OFF. Vil du forlenge badetiden, trykker du på ON.

Innstilling av forvalgstid.

(Foretas i AV-stilling)

Sifrene angir i dette tilfellet forvalgstiden (dvs. tiden i timer før badstuovnen/steamgeneratoren automatisk kobles inn). Still inn forvalgstiden slik:

Trykk på TIME - tast til du får frem ønsket forvalgstid (1 - 10 timer).

Trykk på ON - forvalgstiden er aktivert, lysdioden blinker under forvalgstiden. Etter at anlegget er automatisk koblet inn, er det i gang i 3 timer, og stenges deretter automatisk av. Ønsker du tidligere avstenging, trykker du på OFF. Hvis du vil forlenge badetiden, trykker du på ON.

Hovedstrømbryter.

På reléboksens, SE-ovnen og de mindre steamgeneratorenes underside er det en hovedstrømbryter som du kun behøver å bruke når anlegget skal være frakoblet over lengre tid.

CC-sentralens minnefunksjon opphører ved alle "strømbrudd".

ved ett trykk på LIGHT.

Hovedstrømbryter.

På reléboksens, SE-ovnen og de mindre steamgeneratorenes underside er det en hovedstrømbryter som du kun behøver å bruke når anlegget skal være frakoblet over lengre tid.

CC-sentralens minnefunksjon opphører ved alle "strømbrudd".

Tips! Termometeret i badstuen/dampbadet plasseres i en slik høyde at temperaturen er i samsvar med de eksakte sifrene som CC 50 viser.

INNSTILLINGER

CC 50 samtlige modeller

Innstilling av badetemperatur.

Trykk på TEMP – foregående badetemperatur vises. Ønskes en annen temperatur, justeres dette med ↑ ↓.

Manuell inn-/utkobling.

Trykk på ON for innkobling (lysdiode tennes). Trykk på OFF for utkobling (lysdiode slukkes). Hvis du glemmer å slå av manuelt, skjer dette automatisk etter henholdsvis 3 og 12 timer - avhengig av manøversentraltype.

Innstilling av automatisk innkobling (forvalgstid).

(Foretas i AV-stilling)

Trykk på TIME (timesifre blinker) - still inn antall timer forvalg med ↑ ↓.

Trykk på TIME (minuttsifre blinker) - still inn antall minutter forvalg med ↑ ↓.

(Viktig! Timesifre eller minuttsifre skal blinke før du trykker på ON).

Trykk på ON – innkoblingstid er aktivert, rød lysdiode blinker til badet automatisk starter etter innstilt tid. Utkobling skjer automatisk etter henholdsvis 3 og 12 timer - avhengig av manøversentraltype.

Du kan når som helst foreta manuelt avstenging med OFF.

Endring av paneltype (fabrikkinnstilling = Test nr. 50)

1. Koble til spenningen.
2. Hold ↑ og ↓ inne samtidig i ca. 6 sek (maks 60 sek. etter at spenningen er koblet til).
3. Endre paneltype i henhold til skjema med ↑ og ↓, godkjenn med TEMP.

Panel type	Test nr. *	Test nr. **	Beskrivelse
CC50-3B	50	50.A	Badstue 110 °C, 3 timers drift
CC50-12B	51	51.A	Badstue 110 °C, 12 timers drift
CC50-3S	53	53.A	Steam 55 °C, 3 timers drift
CC50-12S	54	54.A	Steam 55 °C, 12 timers drift
CC50-1S	15	15.A	Steam 55 °C, 1 times drift
CC50-1B	18	18.A	Badstue 110 °C, 1 times drift
CC50-24B	58	58.A	Badstue 110 °C, 24 timers drift
CC50-0B	59	59.A	Badstue 110 °C, ON/OFF
CC50-24S	68	68.A	Steam 55 °C, 24 timers drift
CC50-0S	69	69.A	Steam 55 °C, ON/OFF

* Innstilling ved ev. bruk av eksternbrytere med impulsfunksjon.

** Innstilling ved ev. bruk av eksternbrytere med ON/OFF funksjon.

Passord som hindrer endring av alle innstillinger.

Programmer først ifølge "Innstillinger", Trykk på ↓, hold den inne og trykk samtidig på TEMP og TIME. Passord som hindrer endring av innstillinger er nå aktivert. Ønsker du å gå tilbake til ikke sperret, trykkes samtidig på ↓ og OFF.

Passord som hindrer endring av temperaturinnstilling.

Programmer først ifølge "Innstillinger", Trykk på TIME, hold den inne og trykk samtidig på TEMP og LIGHT. Passord som hindrer endring av temperaturinnstilling er nå aktivert. Ønsker du å gå tilbake til ikke passordbeskyttet, trykker du samtidig på ↓ og OFF.

BRUKSANVISNING CC 50

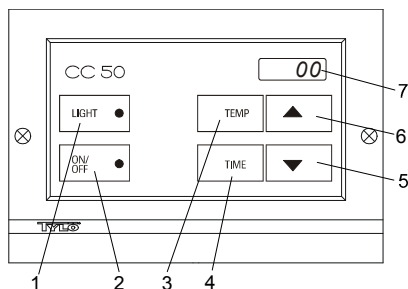

Funksjoner.

1 = belysning. 2 = inn-/utkobling. 3 = temperaturinnstilling. 4 = tidsinnstilling. 5 = reduksjon temperatur/tid. 6 = økning temperatur/tid. 7 = display.

Belysning.

Tennes automatisk når anlegget starter, og slukkes automatisk når anlegget stenges av. Belysningen kan også tennes eller slukkes manuelt

BRUKSANVISNING CC 100

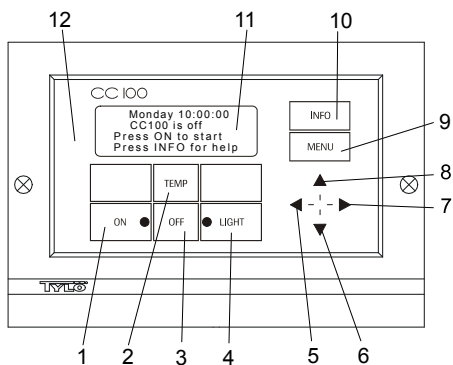

Funksjoner.

1 = innkobling. 2 = temperaturinnstilling. 3 = utkobling. 4 = belysning. 5 = forflytting til venstre. 6 = reduksjon temperatur/tid og forflytting nedover. 7 = forflytting til høyre. 8 = økning temperatur/tid og forflytting oppover. 9 = innstillingsmeny. 10 = informasjonsmeny. 11 = display. 12 = innebygd fabrikkinnstilt prosessor, kan tilpasses kunden ved behov.

En forenklet versjon av denne bruksanvisningen finnes under INFO i CC 100.

CC-sentralene har innebygd back-up-system og valgmulighet mellom 7 ulike språk.

Etter hvert strømbrudd vises alltid manøversentralens modellbetegnelse i 5 sek. i displayet.

Belysning.

Tennes automatisk når anlegget starter, og slukkes automatisk når anlegget stenges av. Belysningen kan også tennes eller slukkes manuelt ved å trykke på LIGHT.

Betjeningsperre.

Hindrer utilsiktet endring av innstilte verdier.

Hovedstrømbryter.

På reléboksens, SE-ovnen og de mindre steamgeneratorenes underside er det en hovedstrømbryter som du kun behøver å bruke når anlegget skal være frakoblet over lengre tid.

Tips! Termometeret i badstuen/dampbadet plasseres i en slik høyde at temperaturen er i samsvar med de eksakte sifrene som CC 100 viser.

Standby.

Standby er av stor betydning for badstuer eller dampbad i hoteller, offentlige bad osv. der besøksfrekvensen er varierende. I perioder med lite besøk står anlegget innstilt på energisparende "beredskapsvarme", som raskt kan økes til ønsket badetemperatur med et trykk på ON. På denne måten sparer standby-funksjonen store beløp årlig.

Som det fremgår av nedenstående eksempler, finnes det mange muligheter for enkelt å programmere et passende badeprogram.

Eksempel på standby.

Tre ulike badeanlegg har åpent mellom klokken 8⁰⁰ og 20⁰⁰, og har varierende besøksfrekvens som angitt nedenfor.

Alt. 1) Et lite antall badegjester, som kommer sporadisk under hele åpningstiden. Programmerer standby mellom 8⁰⁰ og 20⁰⁰. Badegjestene (eller vaktmesteren) aktiverer badeprogrammet ved å trykke på CC-sentralens "ON"-knapp eller med et trykk på en eventuell separat ekstern AV/PÅ-bryter.

Alt. 2) Et lite antall badegjester, som kommer sporadisk mellom 8⁰⁰ og 14⁰⁰. Etter klokken 14⁰⁰ pleier anlegget være godt besøkt frem til stengetid. Programmerer standby mellom 8⁰⁰ og 20⁰⁰, og programmerer fast "ON"-tid mellom 14⁰⁰- 20⁰⁰. Sporadiske badegjester aktiverer badeprogrammet med ved å trykke på CC-sentralens "ON"-knapp eller ved å trykke på ekstern bryter.

Alt. 3) Et stort antall badende mellom klokken 8⁰⁰- 10⁰⁰, 13⁰⁰- 14⁰⁰ og mellom 18⁰⁰- 20⁰⁰. Resten av dagen kun sporadiske besøk av badegjester. Programmerer standby mellom 8⁰⁰ og 20⁰⁰, og faste "ON"-tider for de godt besøkte badeperiodene i henhold til ovenstående. Sporadiske badegjester aktiverer badeprogrammet ved å trykke på CC-sentralens "ON"-knapp eller ved å trykke på ekstern bryter.

INNSTILLINGER

CC 100 samtlige modeller

OBS! Alle innstillinger foretas i AV-stilling.

Innstilling av språk.

Trykk på MENU - Gå til språkvalg med ⇐ ⇒. Gå til programmeringsmodus med ↓.

Velg språk med ⇐ ⇒. Trykk på ↑ for å gå ut, trykk på MENU for bytte.

Innstilling av tid (klokke).

Trykk på MENU - Gå til klokkeinnstilling med ⇐ ⇒. Gå til programmeringsmodus med ↓.

Still inn dag med ↑ ↓. Gå til tidsinnstilling med ⇒. Still inn time med ↑ ↓, gå til minuttinnstilling med ⇒. Endre minuttinnstilling med ↑ ↓.

Trykk på MENU for å gå ut.

INNSTILLINGER

OBS! Kun CC 100-3B/3S/12B/12S

OBS! Alle innstillinger foretas i AV-stilling. Temperaturinnstillinger kan endres også i PÅ-stilling.

MANUELL INN-/UTKOBLING.

OBS! Kun CC 100-3B/3S/12B/12S

Innstilling av badetemperatur.

Trykk på TEMP - foregående temperatur vises. Ønskes en annen temperatur, justeres dette med ↑ ↓.

Manuell inn-/utkobling.

Trykk på ON for innkobling. Trykk på OFF for utkobling. Hvis du glemmer å slå av manuelt, skjer dette automatisk etter henholdsvis 3 og 12 timer - avhengig av manøversentraltype.

AUTOMATISK INN-/UTKOBLING.

OBS! Kun CC 100-3B/3S/12B/12S

Innstilling av inn-/utkobling og temperatur.

Trykk på MENU - Gå til timerinnstilling med ⇐ ⇒. Gå til programmeringsmodus med ↓.

Still inn innkoblingstid (time) med ↑ ↓, gå til innkoblingstid (minutter) med ⇒, endre innkoblingstid (minutter) med ↑ ↓.

Gå til utkoblingstid (time) med ⇒ endre utkoblingstid (time) med ↑ ↓, gå til utkoblingstid (minutter) med ⇒, endre utkoblingstid (minutter) med ↑ ↓. Gå til temp med ⇒, endre temp med ↑ ↓, gå til av/på med ⇒, endre av/på med ↑ ↓.

Programmeringen av aktuell innstilling er klar, rød lampe blinker til badstuen eller dampbadet starter ved innstilt tid, og lyser deretter uten å blinke (tekst i display angir når dette finner sted). Utkobling skjer automatisk etter innstilt utkoblingstid, eller etter henholdsvis 3 og 12 timer - avhengig av manøversentraltype.

Du kan når som helst foreta manuell avstenging med OFF. For å starte igjen med samme innstilling trykker du på MENU. Gå til timerinnstilling med ⇐ ⇒. Gå til programmeringsmodus med ↓, gå til av/på med ⇒, endre av/på med ↑ ↓.

STANDBY-programmering.

OBS! Kun CC 100-3B/3S/12B/12S

Trykk på MENU - Gå til standby-innstilling med ⇐ ⇒. Gå til programmeringsmodus med ↓.

Still inn innkoblingstid (time) med ↑ ↓, gå til innkoblingstid (minutter) med ⇒, endre innkoblingstid (minutter) med ↑ ↓.

Gå til utkoblingstid (time) med ⇒, endre utkoblingstid (time) med ↑ ↓, gå til utkoblingstid (minutter) med ⇒, endre utkoblingstid (minutter) med ↑ ↓. Gå til temp med ⇒, still inn ønsket badetemperatur med ↑ ↓, gå til av/på med ⇒, endre av/på med ↑ ↓.

Programmeringen av aktuell standby-innstilling er klar, rød lampe blinker til badstuen eller dampbadet starter ved innstilt tid, og lyser deretter uten å blinke (tekst i display angir om sentralen er i standby, og når innkobling finner sted).

Så snart du trykker på ON, stiger temperaturen til innstilt bade-temperatur. Etter 1 time går anlegget automatisk tilbake til fortsatt standby-temperatur. Hvert nytt trykk på ON starter en badeperiode på 1 time.

OBS! Hvis både timertid og standby-tid er innstilt slik at de er i gang samtidig, gjelder timerfunksjonen.

Du kan når som helst foreta manuell avstenging med OFF. For å starte igjen med samme innstilling trykker du på MENU. Gå til standby med ⇐ ⇒. Gå til programmeringsmodus med ↓, gå til av/på med ⇒, endre av/på med ↑ ↓.

Betjeningssperre.

OBS! Kun CC 100-3B/3S/12B/12S

Innstilling av betjeningssperre.

Trykk på MENU - Gå til betjeningssperre med ⇄ ⇄. Gå til programmeringsmodus med ↓. Angi riktig kode med ⇄ ⇄ ↓ ↑ (riktig kode etter strøbrudd er 1995). Trykk på MENU, endre kode med ⇄. Still inn ny kode med ⇄ ⇄ ↓, trykk på MENU. Aktiver av/på med ⇄, trykk på MENU. Betjeningssperren er nå aktivert.

Ønskes sperringen opphevet, gjentas ovenstående, av/på skal være i AV-stilling.

OBS! Alle innstillinger skal foretas før eventuell betjeningssperring.

INNSTILLINGER

OBS! Kun CC 100-0B/0S

OBS! Alle innstillinger foretas i AV-stilling. Temperaturinnstillinger kan endres også i PA-stilling.

MANUELL INN-/UTKOBLING.

OBS! Kun CC 100-0B/0S

Innstilling av badetemperatur.

Trykk på TEMP- foregående temperatur vises. Ønskes en annen temperatur, justeres dette med ↑ ↓.

Manuell inn-/utkobling.

Viktig! Glem ikke å stille inn utkoblingstiden, tillatt kontinuerlig innkoblingstid er maks. 12 timer for badstue.

Trykk på ON for innkobling. Trykk på OFF for utkobling.

PROGRAMMERING AV UKEUR

med ulike innstillinger for ulike ukedager.

OBS! Kun CC 100-0B/0S

Innstilling av inn-/utkobling og temperatur.

Trykk på MENU- Gå til timerinnstilling med ⇄ ⇄. Gå til programmeringsmodus med ↓.

Still inn dag med ⇄ ⇄ (f.eks. mandag). Gå til programmeringsmodus med ↓.

Velg innstillingsnummer med ⇄ ⇄ (f.eks. innstilling 1). Gå til programmeringsmodus med ↓.

Still inn innkoblingstid (time) med ↑ ↓, gå til innkoblingstid (minutter) med ⇄, endre innkoblingstid (minutter) med ↑ ↓.

Gå til utkoblingstid (time) med ⇄, endre utkoblingstid (time) med ↑ ↓, gå til utkoblingstid (minutter) med ⇄, endre utkoblingstid (minutter) med ↑ ↓. Gå til temp med ⇄, endre temp med ↑ ↓, gå til av/på med ⇄, endre av/på med ↑ ↓.

Programmeringen av aktuell innstilling (innstilling 1 for mandag) er klar, trykk på MENU for å gå tilbake til programmeringsmodus. Programmer inn- og utkobling for hver dag, gå til dag/innstilling med ⇄ ⇄ (maks. 4 inn- og utkoblinger/ dag). Når alle innstillingene er klare, går du tilbake til timerinnstillinger (trykk på MENU 2 ganger) og trykker på ON - ukeinnstillinger er nå aktivert. Rød lampe blinker til badstuen eller dampbadet starter ved innstilt tid, og lyser deretter uten å blinke (tekst i display angir når dette finner sted).

For manuelt OFF trykk på OFF. (Slår kun av pågående bad).

For avprogrammering av ukeinnstillinger trykk på MENU, gå til timerinnstilling med ⇄ ⇄, trykk på OFF.

PROGRAMMERING AV UKEUR

med samme innstilling for alle ukedager.

OBS! Kun CC 100-0B/0S

Innstilling av inn-/utkobling og temperatur.

Trykk på MENU- Gå til timerinnstilling med ⇄ ⇄. Gå til programmeringsmodus med ↓.

Gå til ukeinnstilling med ⇄ ⇄. Gå til programmeringsmodus med ↓.

Velg innstillingsnummer med ⇄ ⇄ (f.eks. innstilling 1).

Gå til programmeringsmodus med ↓. Still inn innkoblingstid (time) med ↑ ↓, gå til innkoblingstid (minutter) med ⇄, endre innkoblingstid (minutter) med ↑ ↓.

Gå til utkoblingstid (time) med ⇄, endre utkoblingstid (time) med ↑ ↓, gå til utkoblingstid (minutter) med ⇄, endre utkoblingstid (minutter) med ↑ ↓. Gå til temp med ⇄, endre temp med ↑ ↓, gå til av/på med ⇄, endre av/på med ↑ ↓.

Programmeringen av aktuell innstilling (1) er klar, trykk på MENU for å gå tilbake til programmeringsmodus. Programmer inn- og utkobling for hver innstilling, gå til innstilling med ⇄ ⇄ (maks. 4 inn- og utkoblinger/ dag). Når alle innstillinger er klare, går du tilbake til timerinnstillinger (trykk på MENU 2 ganger) og trykker på ON - ukeinnstillinger er nå aktivert. Rød lampe blinker til badstuen eller dampbadet starter ved innstilt tid, og lyser deretter uten å blinke (tekst i display angir når dette finner sted).

For manuelt OFF trykk på OFF. (Slår kun av pågående bad).

For avprogrammering av ukeinnstillinger trykk på MENU, gå til timerinnstilling med ⇄ ⇄, trykk på OFF.

STANDBY-PROGRAMMERING

med ulike innstillinger for ulike ukedager.

OBS! Kun CC 100-0B/0S

Trykk på MENU- Gå til standby-innstilling med ⇄ ⇄. Gå til programmeringsmodus med ↓.

Still inn dag med ⇄ ⇄ (f.eks. mandag). Gå til programmeringsmodus med ↓. Still inn innkoblingstid (time) med ↑ ↓, gå til innkoblingstid (minutter) med ⇄, endre innkoblingstid (minutter) med ↑ ↓.

Gå til utkoblingstid (time) med ⇄, endre utkoblingstid (time) med ↑ ↓, gå til utkoblingstid (minutter) med ⇄, endre utkoblingstid (minutter) med ↑ ↓. Gå til temp med ⇄, still inn ønsket badetemperatur med ↑ ↓, gå til av/på med ⇄, endre av/på med ↑ ↓.

Programmeringen av aktuell standby-innstilling (mandag) er klar, trykk på MENU for å gå tilbake til programmeringsmodus. Programmer standby for hver dag. Når alle innstillinger er klare, går du tilbake til standby-innstilling i MENU-programmet og trykker på ON. standby er nå aktivert, rød lampe blinker til badstuen eller dampbadet starter ved innstilt tid, og lyser deretter uten å blinke (tekst i display angir om sentralen er i standby, og når innkobling finner sted).

Så snart du trykker på ON, stiger temperaturen til innstilt badetemperatur. Etter 1 time går anlegget automatisk tilbake til fortsatt standby-temperatur. Hvert nytt trykk på ON starter en badeperiode på 1 time.

OBS! Hvis både timertid og standby-tid er innstilt slik at de er i gang samtidig, gjelder timerfunksjonen.

For manuelt OFF trykk på OFF-knappen. (Slår kun av pågående bad).

For avprogrammering av standby-innstilling trykk på MENU, gå til standby med ⇄ ⇄, trykk på OFF.

For omstart med samme innstilling trykk på MENU, gå til standby med ⇄ ⇄, trykk på ON.

OBS! Sperr alltid med kode etter Standby-programmering.

STANDBY-PROGRAMMERING

med samme innstilling for alle ukedager.

OBS! Kun CC 100-0B/0S

Trykk på MENU- Gå til standby-innstilling med ⇄ ⇄. Gå til programmeringsmodus med ↓.

Gå til ukeinnstilling med ⇄ ⇄. Gå til programmeringsmodus med ↓.

Still inn innkoblingstid (time) med ↑ ↓, gå til innkoblingstid (minutter) med ⇄, endre innkoblingstid (minutter) med ↑ ↓.

Gå til utkoblingstid (time) med ⇄, endre utkoblingstid (time) med ↑ ↓, gå til utkoblingstid (minutter) med ⇄, endre utkoblingstid (minutter) med ↑ ↓. Gå til temp med ⇄, still inn ønsket badetemperatur med ↑ ↓, gå til av/på med ⇄, endre av/på med ↑ ↓.

Programmeringen av aktuell standby-innstilling er klar, gå til standby-programmering med MENU (2 trykk), trykk på ON. Rød lampe blinker til badstuen eller dampbadet starter ved innstilt tid, og lyser deretter uten å blinke (tekst i display angir om sentralen er i Standby, og når innkobling finner sted).

Så snart du trykker på ON, stiger temperaturen til innstilt badetemperatur. Etter 1 time går anlegget automatisk tilbake til fortsatt standby-temperatur. Hvert nytt trykk på ON starter en badeperiode på 1 time.

OBS! Hvis både timertid og standby-tid er innstilt slik at de er i gang samtidig, gjelder timerfunksjonen.

For manuelt OFF trykk på OFF-knappen. (Slår kun av pågående bad).

For avprogrammering av standby trykk på MENU, gå til standby med ⇄ ⇄, trykk på OFF.

For omstart med samme innstilling trykk på MENU, gå til standby med ⇄ ⇄, trykk på ON.

OBS! Sperr alltid med kode etter Standby-programmering.

Betjeningssperre.

Innstilling av betjeningssperre.

Trykk på MENU - Gå til betjeningssperre med ⇄ ⇄. Gå til programmeringsmodus med ↓. Angi riktig kode med ⇄ ⇄ ↓ ↑ (riktig kode etter strøbrudd er 1995). Trykk på MENU, endre kode med ⇄. Still inn ny kode med ⇄ ⇄ ↓, trykk på MENU. Aktiver av/på med ⇄, trykk på MENU. Betjeningssperren er nå aktivert.

Ønskes sperringen opphevet, gjentas ovenstående, av/på skal være i AV-stilling.

OBS! Alle innstillinger skal foretas før eventuell betjeningssperring.

BAD UTENOM PROGRAMMERT TID

hvis sentralen er betjeningssperret.

Badstuen eller dampbadet kan benyttes til andre tider enn de forhåndsprogrammerte. Med et trykk på ON starter en badeperiode på 1 time. Hvis du vil forlenge badeperioden, trykker du igjen på ON. Anlegget slås automatisk av 1 time etter siste tastetrykk.

TYLÖ

Ved eventuelle problemer ta kontakt med innkjøpsstedet.

© Ettertrykk, helt eller delvis, er forbudt uten skriftlig tillatelse fra Tylö. Rett til forandringer i materialer, konstruksjon og design forbeholdes.

BRUGSANVISNING CC 10

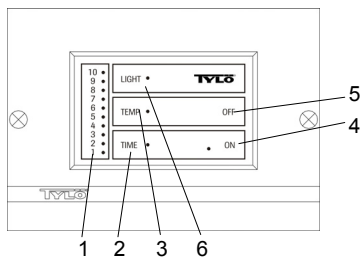

Funktioner.

1 = indikationsbjælke. 2 = tidsindstilling. 3 = temperaturindstilling. 4 = tilslutning. 5 = frakobling. 6 = belysning.

Belysning.

Tænder automatisk når systemet starter, og slukker automatisk, når systemet lukker ned. Belysningen kan også tændes eller slukkes manuelt med et tryk på LIGHT.

Temperaturindstilling.

(Foretages i ON-position)

Tryk TEMP – foregående temperaturindstilling vises. Tallene angiver en stigende varmeskala. Prøv dig frem til den temperatur, som passer dig bedst. Indstil f.eks. først til pos. 4. Ønsker du varmere eller koldere, skal du regulere, til du finder den ideelle temperatur (som regel omkring 70-90°C i sauna og 40-45°C i dampbad).

Manuel tænd/sluk.

Tryk ON for tænd (lysdiode tændes). Tryk OFF for sluk (lysdiode slukkes).

Hukommelsen indstiller automatisk til foregående temperatur.

Tryk TEMP - hvis du ønsker at ændre den indstillede temperatur.

Den indbyggede timer slukker automatisk saunaovnen / dampgeneratoren efter 3 timer. Ønskes tidligere nedlukning, kan man trykke på OFF. Ønsker du at forlænge badetiden, kan du trykke på ON.

Indstilling af forvalgstid.

(Foretages i OFF-position)

Tallene angiver i dette tilfælde forvalgstiden (= tid i timer inden saunaovnen/ dampgeneratoren automatisk aktiveres). Indstil forvalgstiden på følgende måde:

Tryk TIME - indtast den ønskede forvalgstid 1 - 10 timer.

Tryk ON - forvalgstiden er aktiveret, lysdioden blinker under forvalgstiden. Når systemet aktiveres automatisk, er det i gang 3 timer, hvorefter det automatisk lukker ned. Ønskes tidligere nedlukning, kan man trykke på OFF. Ønsker du at forlænge badetiden, kan du trykke på ON.

Hovedafbryder.

På relækassen, SE-ovnen og de mindre dampgeneratorers underside er der en hovedafbryder, som kun bør anvendes, hvis systemet skal være lukket ned i længere tid.

CC-panelets memory-funktion går tabt ved alle "strømafbrydelser".

BRUGSANVISNING CC 50

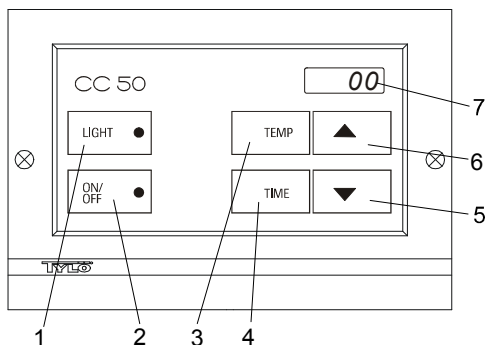

Funktioner.

1 = belysning. 2 = til-/frakobling. 3 = temperaturindstilling. 4 = tidsindstilling. 5 = nedsættelse af temperatur/tid. 6 = forøgelse af temperatur/tid. 7 = display.

Belysning.

Tænder automatisk når systemet starter, og slukker automatisk, når systemet lukker ned. Belysningen kan også tændes eller slukkes manuelt med et tryk på LIGHT.

Hovedafbryder.

På relækassen, SE-ovnen og de mindre dampgeneratorers underside er der en hovedafbryder, som kun bør anvendes, hvis systemet skal være lukket ned i længere tid.

CC-panelets memory-funktion går tabt ved alle "strømafbrydelser".

Tips! Termometeret i saunaen/dampbadet placeres i en sådan højde, at temperaturen stemmer overens med de faktiske tal, som CC 50 viser.

INDSTILLINGER

CC 50 samtlige modeller

Indstilling af temperatur.

Tryk TEMP – foregående temperatur vises. Ønskes en anden temperatur, justeres med ↑ ↓.

Manuel tænd/sluk.

Tryk ON for tænd (lysdiode tændes). Tryk OFF for sluk (lysdiode slukkes). Glemmer man at slukke manuelt, sker dette automatisk efter henholdsvis 3 eller 12 timer, alt efter hvilken type kontrolpanel man har.

Indstilling af automatisk tænd (forvalgstid).

(Foretages i OFF-position)

Tryk TIME (timetal blinker) - indstil forvalgstimer med ↑ ↓.

Tryk TIME (minuttal blinker) - indstil forvalgsminutter med ↑ ↓.

(Vigtigt! Timetal eller minuttal skal blinke, inden der trykkes på ON).

Tryk ON - forvalgstiden er aktiveret, og den røde lysdiode blinker, indtil saunaovnen automatisk starter efter den indstillede forvalgstid.

Frakobling sker automatisk efter henholdsvis 3 eller 12 timer, alt efter hvilken type kontrolpanel man har.

Du kan når som helst lukke ned manuelt med OFF.

Ændring af paneltype (Fabriksindstilling = Test nr. 50),

1. Tilslut spændingen.
2. Hold ↑ og ↓ inde samtidig i ca. 6 sek. (maks. 60 sek. efter, at spændingen er tilsluttet).
3. Ændre paneltype iht. skemaet med ↑ og ↓, godkend med TEMP.

Paneltype	Test nr. *	Test nr. **	Beskrivelse
CC50-3B	50	50.A	Sauna 110°C, 3 tim. funkt.tid
CC50-12B	51	51.A	Sauna 110°C, 12 tim funkt.tid
CC50-3S	53	53.A	Damp 55°C, 3 tim funkt.tid
CC50-12S	54	54.A	Damp 55°C, 12 tim funkt.tid
CC50-1S	15	15.A	Damp 55°C, 1 tim funkt.tid
CC50-1B	18	18.A	Sauna 110°C, 1 tim funkt.tid
CC50-24B	58	58.A	Sauna 110°C, 24 tim funkt.tid
CC50-0B	59	59.A	Sauna 110°C, ON/OFF
CC50-24S	68	68.A	Damp 55°C, 24 tim funkt.tid
CC50-0S	69	69.A	Damp 55°C, ON/OFF

* Indstilling ved evt. anvendelse af ekstern afbryder med impulsfunktion.

** Indstilling ved evt. anvendelse af ekstern afbryder med ON/OFF funktion.

Kodespærre som hindrer ændring af alle indstillinger.

Programmer først iht. "Indstillinger", Tryk på ↓ og hold den nede og tryk samtidig på TEMP og TIME. Kodespærre som hindrer ændring af indstillinger, er nu aktiveret. Ønsker man at vende tilbage til uspærret stilling, trykkes på ↓ og tryk samtidig på OFF.

Kodespærre som hindrer ændring af temperaturindstilling.

Programmer først iht. "Indstillinger", Tryk på TIME og hold den nede, og tryk samtidig på TEMP og LIGHT Kodespærre som hindrer ændring af temperaturindstilling er nu aktiveret. Ønsker man at vende tilbage til uspærret stilling, trykkes på ↓ og tryk samtidig på OFF.

BRUGSANVISNING CC 100

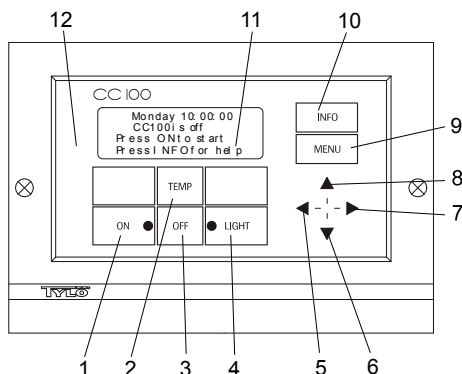

Funktioner.

1 = tilslutning, 2 = temperaturindstilling, 3 = frakobling, 4 = belysning, 5 = flyt til venstre, 6 = reduktion af temperatur/tid og flyt nedad, 7 = flyt til højre, 8 = øg temperatur/tid og flyt opad, 9 = indstillingsmenu, 10 = informationsmenu, 11 = display. 12 = Indbygget fabriksindstillet processor, kan tilpasses den enkelte kunde efter behov.

En forenklet version af denne brugsanvisning findes under INFO i CC 100.

CC-panelerne har inbygget backup-system og valgmulighed mellem 7 forskellige sprog.

Efter alle strømafbrydelser vises altid kontrolpanelets modelbetegnelse i 5 sek i displayet.

Belysning.

Tænder automatisk, når systemet starter, og slukker automatisk, når systemet lukker ned. Belysningen kan også tændes eller slukkes manuelt med et tryk på LIGHT.

Spærrekode.

Forhindrer uretmæssig ændring af de indstillede værdier.

Hovedafbryder.

På relækassen, SE-ovnen og de mindre dampgeneratorers underside er der en hovedafbryder, som kun bør anvendes, hvis systemet skal være lukket ned i længere tid.

Tips! Termometeret i saunaen/dampbadet placeres i en sådan højde, at temperaturen stemmer overens med de faktiske tal, som CC 100 viser.

Standby.

Standby er af stor værdi for saunaer eller dampbad i hoteller, badeanstalter etc, hvor besøgsfrekvensen er varierende. I lavfrekvensperioder er systemet indstillet på energibesparelse "beredskabsvarme", som hurtigt accelererer til den ønskede temperatur ved tryk på ON. Her sparer Standby-funktionen store beløb årligt.

Som det fremgår af nedenstående eksempel, findes der mange muligheder for simpel programmering af et passende program.

Eksempel Standby.

Tre forskellige badeanstalter, som har åben mellem klokken 8⁰⁰ og 20⁰⁰ og med forskellig besøgsfrekvens i.h.t. nedenstående alternativer.

Alt. 1) Et mindre antal badegæster, som kommer sporadisk i løbet af hele åbningstiden. Programmerer Standby mellem 8⁰⁰ og 20⁰⁰. Badegæsterne (eller bademesteren) aktiverer programmet ved et tryk på CC-panelets "ON"-knap eller ved et tryk på en eventuel separat ekstern ON/OFF-knap.

Alt. 2) Et mindre antal badegæster kommer sporadisk mellem 8⁰⁰ og 14⁰⁰. Efter klokken 14⁰⁰ plejer anstalten at være godt besøgt frem til lukketid. Programmerer Standby mellem 8⁰⁰ og 20⁰⁰ og programmerer fast "ON"-tid mellem 14⁰⁰-20⁰⁰. De sporadiske badegæster aktiverer programmet med et tryk på CC-panelets "ON"-knap eller et tryk på den eksterne afbryder.

Alt. 3) Et stort antal badende mellem klokken 8⁰⁰-10⁰⁰, 13⁰⁰-14⁰⁰ og mellem 18⁰⁰-20⁰⁰. Resten af dagen besøges anstalten kun sporadisk af badegæster. Programmerer Standby mellem 8⁰⁰ og 20⁰⁰ og programmerer faste "ON"-tider for de velbesøgte tider i henhold til ovenstående. De sporadiske badegæster aktiverer programmet med et tryk på CC-panelets "ON"-knap eller et tryk på den eksterne afbryder.

Tryk MENU - Gå til sprogvælg med ⇄. Gå til programmeringsposition med ↓.

Vælg sprog med ⇄. Tryk ↑ for afslut, Tryk MENU for skift.

Indstilling af tid (klokken).

Tryk MENU - Gå til indstilling af klokken med ⇄. Gå til programmeringsposition med ↓.

Indstil dag med ↑ ↓. Gå til tidsindstilling med ⇄. Indstil time med ↑ ↓, gå til minutindstilling med ⇄. Ændr minutindstilling med ↑ ↓.

Tryk MENU for afslut.

INDSTILLINGER

OBS! Kun CC 100-3B/3S/12B/12S

OBS! Alle indstillinger foretages i OFF-position. Dog kan temperaturindstillinger ændres i ON-position.

MANUEL TÆND/SLUK.

OBS! Kun CC 100-3B/3S/12B/12S

Indstilling af temperatur.

Tryk TEMP – foregående temperatur vises. Ønskes en anden temperatur, ændres med ↑ ↓.

Manuel tænd/sluk.

Tryk ON for tænd. Tryk OFF for sluk. Glemmer man at slukke manuelt, sker dette automatisk efter henholdsvis 3 eller 12 timer, alt efter hvilken type kontrolpanel man har.

AUTOMATISK TÆND/SLUK.

OBS! Kun CC 100-3B/3S/12B/12S

Indstilling af tænd/sluk og temperatur.

Tryk MENU - Gå til indstilling af time med ⇄. Gå til programmeringsposition med ↓.

Indstil tænd-time med ↑ ↓, gå til tænd-minut med ⇄, ændr minutterne med ↑ ↓.

Gå til sluk-time med ⇄ ændr sluk-time med ↑ ↓, gå til sluk-minutter med ⇄, ændr sluk-minutter med ↑ ↓. Gå til temp med ⇄ ændr temp med ↑ ↓, gå til fra/til med ⇄, ændr fra/til med ↑ ↓.

Programmeringen af den aktuelle indstilling er sket, og den røde lampe blinker, indtil saunaen eller dampbadet starter ved den indstillede tid, og lyser derefter konstant (tekst i display fortæller, når dette sker). Frakobling sker automatisk efter den indstillede sluk-tid eller efter henholdsvis 3 eller 12 timer, alt efter hvilken type kontrolpanel man har.

Du kan når som helst lukke ned manuelt med OFF. For at genstarte med samme indstilling tryk MENU - Gå til indstilling af time med ⇄. Gå til programmeringsposition med ↓, gå til fra/til med ⇄, ændr fra/til med ↑ ↓.

STANDBY-programmering.

OBS! Kun CC 100-3B/3S/12B/12S

Tryk MENU - Gå til indstilling af Standby med ⇄. Gå til programmeringsposition med ↓.

Indstil tænd-time med ↑ ↓, gå til tænd-minut med ⇄, ændr tænd-minut med ↑ ↓.

Gå til sluk-time med ⇄ ændr sluk-time med ↑ ↓, gå til sluk-minutter med ⇄, ændr sluk-minutter med ↑ ↓. Gå til temp med ⇄ indstil på den ønskede temperatur med ↑ ↓, gå til fra/til med ⇄, ændr fra/til med ↑ ↓.

Programmeringen af den aktuelle Standby er sket, og den røde lampe blinker, indtil saunaen eller dampbadet starter ved den indstillede tid, og lyser derefter konstant (tekst i display fortæller, at systemet er i Standby, og hvornår det tænder).

Så snart man trykker på ON, stiger temperaturen til den indstillede temperatur. Efter 1 time går systemet automatisk tilbage til standby-temperatur. Hver gang man trykker på ON startes en periode på 1 time.

OBS! Hvis såvel timertid og Standby-tid er aktiveret på samme tid, gælder timerfunktionen.

Du kan når som helst lukke ned manuelt med OFF. For at genstarte med samme indstilling tryk MENU - Gå til Standby med ⇄. Gå til programmeringsposition med ↓, gå til fra/til med ⇄, ændr fra/til med ↑ ↓.

Spærrekode.

OBS! Kun CC 100-3B/3S/12B/12S

Indstilling af spærrekode.

Tryk MENU - Gå til spærrekode med ⇄. Gå til programmeringsposition med ↓. Indtast korrekt kode med ⇄ ⇄ ↓ ↑ (korrekt kode efter strømafbrydelse = 1995). Tryk MENU - ændr kode med ⇄. Indstil ny kode med ⇄ ⇄ ↑ ↓, tryk MENU. Aktiver fra/til med ⇄, tryk MENU. Spærrekoden er nu aktiveret.

INDSTILLINGER

CC 100 samtlige modeller

OBS! Alle indstillinger foretages i OFF-position.

Indstilling af sprog.

Ønsker man at vende tilbage til uspærret position, gentages ovenstående samtidig med at fra/til skal være i fra-position.

OBS! Alle indstillinger skal foretages inden eventuel kodespærring.

INDSTILLINGER

OBS! Kun CC 100-0B/0S

OBS! Alle indstillinger foretages i OFF-position. Dog kan temperaturindstillinger ændres i ON-position.

MANUEL TÆND/SLUK.

OBS! Kun CC 100-0B/0S

Indstilling af temperatur.

Tryk **TEMP** – foregående temperatur vises. Ønskes en anden temperatur, ændres med $\uparrow \downarrow$.

Manuel tænd/sluk.

Vigtigt! Glem ikke at indstille sluk-tiden, tilladt kontinuerlig brug er max. 12 timer for saunaer.

Tryk **ON** for tænd. Tryk **OFF** for sluk.

UGEPROGRAMMERING

med forskellige indstillinger på forskellige ugedage

OBS! Kun CC 100-0B/0S

Indstilling af tænd/sluk, temperatur.

Tryk **MENU** - Gå til indstilling af timer med $\leftarrow \rightarrow$. Gå til programmeringsposition med \downarrow . Indstil dag med $\leftarrow \rightarrow$ (f.eks. mandag). Gå til programmeringsposition med \downarrow .

Vælg indstillingsnummer med $\leftarrow \rightarrow$ (f.eks. indstilling 1). Gå til programmeringsposition med \downarrow .

Indstil tænd-time med $\uparrow \downarrow$, gå til tænd-minut med \rightarrow , ændr tænd-minut med $\uparrow \downarrow$.

Gå til sluk-time med \rightarrow ændr sluk-time med $\uparrow \downarrow$, gå til sluk-minutter med \rightarrow , ændr sluk-minutter med $\uparrow \downarrow$. Gå til temp med \rightarrow ændr temp med $\uparrow \downarrow$, gå til fra/til med \rightarrow , ændr fra/til med $\uparrow \downarrow$.

Programmeringen af den aktuelle indstilling (mandag indstilling 1) er sket, tryk på **MENU** for at returnere til programmeringsposition. Programmer tænd og sluk for dag, gå til dag/indstilling med $\leftarrow \rightarrow$ (max 4 tænd og sluk pr. dag). Når alle indstillinger er sat, vender man tilbage til timer-indstillinger (tryk **MENU** 2 gange), tryk **ON**, ugeindstillingerne er nu aktiveret. Den røde lampe blinker, indtil saunaen eller dampbadet starter ved den indstillede tid, og lyser derefter konstant (tekst i display fortæller, når dette sker).

For manuel **OFF** trykkes på **OFF**. (Slukker kun for det pågældende bad).

For afprogrammering af ugeindstillinger, tryk **MENU**, gå til timer-indstilling med $\leftarrow \rightarrow$, tryk på **OFF**.

UGEPROGRAMMERING

med samme indstilling på alle ugedage

OBS! Kun CC 100-0B/0S

Indstilling af tænd/sluk, temperatur.

Tryk **MENU** - Gå til indstilling af timer med $\leftarrow \rightarrow$. Gå til programmeringsposition med \downarrow .

Gå til ugeindstilling med $\leftarrow \rightarrow$. Gå til programmeringsposition med \downarrow .

Vælg indstillingsnummer med $\leftarrow \rightarrow$ (f.eks. indstilling 1).

Gå til programmeringsposition med \downarrow . Indstil tænd-time med $\uparrow \downarrow$, gå til tænd-minut med \rightarrow , ændr tænd-minut med $\uparrow \downarrow$.

Gå til sluk-time med \rightarrow ændr sluk-time med $\uparrow \downarrow$, gå til sluk-minutter med \rightarrow , ændr sluk-minutter med $\uparrow \downarrow$. Gå til temp med \rightarrow ændr temp med $\uparrow \downarrow$, gå til fra/til med \rightarrow , ændr fra/til med $\uparrow \downarrow$.

Programmeringen af den aktuelle indstilling (1) er sket, tryk på **MENU** for at returnere til programmeringsposition. Programmer tænd og sluk for hver indstilling, gå til indstilling med $\leftarrow \rightarrow$ (max 4 tænd og sluk pr. dag). Når alle indstillinger er sat, vender man tilbage til timer-indstillinger (tryk **MENU** 2 gange), tryk **ON**, ugeindstillingerne er nu aktiveret. Den røde lampe blinker, indtil saunaen eller dampbadet starter ved den indstillede tid, og lyser derefter konstant (tekst i display fortæller, når dette sker).

For manuel **OFF** trykkes på **OFF**. (Slukker kun for det pågældende bad).

For afprogrammering af ugeindstillinger, tryk **MENU**, gå til timer-indstilling med $\leftarrow \rightarrow$, tryk på **OFF**.

STANDBY-PROGRAMMERING.

med forskellige indstillinger på forskellige ugedage

OBS! Kun CC 100-0B/0S

Tryk **MENU** - Gå til indstilling af Standby med $\leftarrow \rightarrow$. Gå til programmeringsposition med \downarrow .

Indstil dag med $\leftarrow \rightarrow$ (f.eks. mandag). Gå til programmeringsposition med \downarrow .

Indstil tænd-time med $\uparrow \downarrow$, gå til tænd-minut med \rightarrow , ændr tænd-minut med $\uparrow \downarrow$.

Gå til sluk-time med \rightarrow ændr sluk-time med $\uparrow \downarrow$, gå til sluk-minutter med \rightarrow , ændr sluk-minutter med $\uparrow \downarrow$. Gå til temp med \rightarrow indstil på den ønskede temperatur med $\uparrow \downarrow$, gå til fra/til med \rightarrow , ændr fra/til med $\uparrow \downarrow$.

Programmeringen af den aktuelle Standby-indstilling (mandag) er sket, tryk på **MENU** for at returnere til programmeringsposition. Programmer Standby for hver dag. Når alle indstillinger er ordnet vender man tilbage til Standby-indstillinger i **MENU**-programmet, tryk **ON**. Standby er nu aktiveret, og den røde lampe blinker, indtil saunaen eller dampbadet starter ved den indstillede tid, og lyser derefter konstant (tekst i display fortæller, at systemet er i Standby, og hvornår det tænder).

Så snart man trykker på **ON**, stiger temperaturen til den indstillede temperatur. Efter 1 time vender systemet automatisk tilbage til standby-temperatur. Hver gang man trykker på **ON**, startes en periode på 1 time.

OBS! Hvis såvel timerid og Standby-tid er aktiveret på samme tid, gælder timerfunktionen.

For manuel **OFF** trykkes på **OFF**-knappen. (Slukker kun for det pågældende bad).

For afprogrammering af Standby-indstillinger, tryk **MENU**, gå til Standby med $\leftarrow \rightarrow$, tryk på **OFF**.

For at genstarte med samme indstilling, tryk **MENU**, gå til Standby med $\leftarrow \rightarrow$, tryk **ON**.

OBS! Spær altid med kode efter Stand by-programmering.

STANDBY-PROGRAMMERING.

med samme indstilling på alle ugedage

OBS! Kun CC 100-0B/0S

Tryk **MENU** - Gå til indstilling af Standby med $\leftarrow \rightarrow$. Gå til programmeringsposition med \downarrow .

Gå til ugeindstilling med $\leftarrow \rightarrow$. Gå til programmeringsposition med \downarrow .

Indstil tænd-time med $\uparrow \downarrow$, gå til tænd-minut med \rightarrow , ændr tænd-minut med $\uparrow \downarrow$.

Gå til sluk-time med \rightarrow ændr sluk-time med $\uparrow \downarrow$, gå til sluk-minutter med \rightarrow , ændr sluk-minutter med $\uparrow \downarrow$. Gå til temp med \rightarrow indstil på den ønskede temperatur med $\uparrow \downarrow$, gå til fra/til med \rightarrow , ændr fra/til med $\uparrow \downarrow$.

Programmeringen af den aktuelle Standby-indstilling er sket, gå til Standby-programmering med **MENU** (2 tryk), tryk **ON**. Den røde lampe blinker, indtil saunaen eller dampbadet starter ved den indstillede tid, og lyser derefter konstant (tekst i display fortæller, at systemet er i Standby, og hvornår det tænder).

Så snart man trykker på **ON**, stiger temperaturen til den indstillede temperatur. Efter 1 time vender systemet automatisk tilbage til standby-temperatur. Hver gang man trykker på **ON**, startes en periode på 1 time.

OBS! Hvis såvel timerid og Standby-tid er aktiveret på samme tid, da gælder timerfunktionen.

For manuel **OFF** trykkes på **OFF**-knappen. (Slukker kun for det pågældende bad).

For afprogrammering af Standby, tryk **MENU**, gå til Standby med $\leftarrow \rightarrow$, tryk på **OFF**.

For at genstarte med samme indstilling, tryk **MENU**, gå til Standby med $\leftarrow \rightarrow$, tryk **ON**.

OBS! Spær altid med kode efter Stand by-programmering.

Spærrekode.

Indstilling af spærrekode.

Tryk **MENU** - Gå til spærrekode med $\leftarrow \rightarrow$. Gå til programmeringsposition med \downarrow . Indtast korrekt kode med $\leftarrow \rightarrow \uparrow \downarrow$ (korrekt kode efter strømafbrydelse = 1995). Tryk **MENU** - ændr kode med $\leftarrow \rightarrow$. Indstil ny kode med $\leftarrow \rightarrow \uparrow \downarrow$, tryk **MENU**. Aktiver fra/til med \rightarrow , tryk **MENU**. Spærrekoden er nu aktiveret.

Ønsker man at vende tilbage til uspærret position, gentages ovenstående samtidig med at fra/til skal være i fra-position.

OBS! Alle indstillinger skal foretages inden eventuel kodespærring.

SAUNABESØG UDEN FOR DEN PROGRAMMEREDE TID

hvis panelet er spærret med kode.

Saunaen eller dampbadet kan anvendes på andre tidspunkter end de indprogrammerede. Med et tryk på **ON** startes en periode på 1 time. Ønsker du at forlænge saunaturen, skal du blot trykke på **ON** igen. Systemet slukker automatisk 1 time efter sidste knaptryk.

TYLÖ

Ved eventuelle problemer kontaktes indkøbsstedet.

© Eftertryk, helt eller delvist, er ikke tilladt uden forudgående skriftlig tilladelse fra Tylö. Ret til ændringer i materiale, konstruktion og design forbeholdes.

KÄYTTÖOHJE CC 10

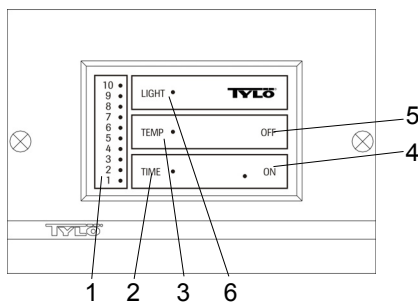

Toiminnot.

1 = osoittimet, 2 = ajan säätö, 3 = lämpötilan säätö, 4 = virran kytkentä, 5 = virran katkaisu. 6 = valaistus.

Valaistus.

Valaistus syttyy automaattisesti, kun virta kytketään ja sammuu automaattisesti, kun virta katkaistaan. Valaistuksen voi myös syyttää ja sammuttaa painamalla LIGHT.

Lämpötilan säätö.

(Tehdään ON-asennossa)

Paina TEMP – Aiempi lämpötilan asetus tulee näkyviin. Numerot kuvaavat nousevaa lämpöasteikkoa. Kokeile itse, mikä lämpötila sopii sinulle parhaiten. Aseta lämpötilan säädin ensin esim. asentoon 4. Jos haluat nostaa tai laskea lämpötilaa, muuta säätöä kunnes olet löytänyt itsellesi ihanteellisen lämpötilan (yleensä 70-90°C tavallisessa saunassa ja 40-45°C höyrysaunassa).

Manuaalinen käynnistys/sammutus.

Paina ON kytkeäksesi virran (merkkivalo syttyy). **Paina OFF** katkaistaksesi virran (merkkivalo sammuu).

Muistitoiminto ottaa automaattisesti käyttöön edellisellä kerralla valittuna olleen lämpötilan.

Paina TEMP, jos haluat muuttaa lämpötila-asetusta. Ajastin katkaisee automaattisesti virran kiukaasta/höyrykehittäimestä kolmen tunnin kuluttua. Jos haluat katkaista virran jo aiemmin, paina OFF. Jos haluaa jatkaa kylpemistä kolmen tunnin jälkeen, paina ON.

Ajastimen säätö.

(Tehdään OFF-asennossa)

Luvut osoittavat tässä tapauksessa esivalinta-aikaa (= kuinka monen tunnin kuluttua kiuas/höyrykehitin automaattisesti kytkeytyy lämpiämään). Aseta esivalinta-aika seuraavasti:

Paina TIME - Näppäile haluamasi esivalinta-aika (1 - 10 tuntia).

Paina ON - Esivalinta-aika aktivoituu ja merkkivalo vilkkuu valitun tuntimäärän kohdalla. Kun lämmitysvirta on automaattisesti kytkeytynyt, laite lämpenee 3 tuntia, jonka jälkeen virta automaattisesti katkeaa. Halutessasi voit kytkeä lämmityksen pois aiemminkin painamalla OFF. Jos haluaa jatkaa kylpemistä kolmen tunnin jälkeen, paina ON.

Pääkytkin.

Releketelossa sekä SE-kiukaiden ja pienten höyrykehittimien alaosassa on pääkytkin, jota käytetään vain silloin, kun saunaa ei tulla käyttämään pitkään aikaan.

CC-ohjauskeskuksen muisti tyhjenee virtakatkoissa.

Toiminnot.

1 = valaistus, 2 = virran kytkentä/katkaisu, 3 = lämpötilan asetus. 4 = ajan asetus, 5 = lämpötilan/ajan vähentäminen, 6 = lämpötilan/ajan lisäys, 7 = näyttö.

Valaistus.

Sytyy automaattisesti, kun laite käynnistyy, ja sammuu kun virta katkaistaan. Valaistuksen voi syyttää ja sammuttaa myös painamalla LIGHT.

Pääkytkin.

Releketelossa sekä SE-kiukaiden ja pienten höyrykehittimien alaosassa on pääkytkin, jota käytetään vain silloin, kun saunaa ei tulla käyttämään pitkään aikaan.

CC-ohjauskeskuksen muisti tyhjenee virtakatkoissa.

Vihje! Saunan lämpömittari asetetaan sellaiselle korkeudelle, että se osoittaa samaa lämpötilaa kuin CC 50.

ASETUKSET

kaikki CC 50 -mallit

Saunomislämpötilan asetus.

Paina TEMP – Aiemmin käytössä ollut lämpötilan asetus tulee näkyviin. Lämpötilaa muutetaan $\uparrow \downarrow$ painikkeilla.

Manuaalinen käynnistys/sammutus.

Painamalla ON virta kytkeytyy (merkkivalo syttyy). **Painamalla OFF** virta katkeaa (merkkivalo sammuu). Ellei virtaa katkaista manuaalisesti, se katkeaa automaattisesti kolmen tai kahdeksitoista tunnin kuluttua sen mukaan minkä mallinen ohjauskeskus on käytössä.

Automaattisen käynnistyksen asetus (esivalinta-aika).

(Tehdään OFF-tilassa)

Paina TIME (tunteja osoittavat luvut vilkkuvat) - valitse $\uparrow \downarrow$ -painikkeilla kuinka monen tunnin kuluttua lämmitys kytkeytyy päälle.

Paina TIME (minuutteja osoittavat luvut vilkkuvat) - valitse $\uparrow \downarrow$ -painikkeilla kuinka monen minuutin kuluttua lämmitys kytkeytyy päälle. (Tärkeää! Tunti- tai minuutilukujen tulee vilkkua ennen kuin painetaan ON*).

Paina ON – Ajan esivalinta aktivoituu. Punainen merkkivalo vilkkuu siihen saakka kunnes lämmitys automaattisesti käynnistyy valitun ajan kuluttua. Virta katkeaa automaattisesti kolmen tai kahdeksitoista tunnin lämmityksen jälkeen sen mukaan minkä mallinen ohjauskeskus on käytössä.

Virran voi milloin tahansa katkaista painamalla OFF.

PANEELITYYPIN MUUTTAMINEN (TEHDASASETUS = TESTINRO 50)

1. Kytke jännite.
2. Pidä painikkeita \uparrow ja \downarrow alhaalla samanaikaisesti noin 6 sekuntia (kork. 60 s jännityksen kytkemisestä).
3. Muuta paneelityyppiä taulukon mukaan painikkeilla \uparrow ja \downarrow , vahvasta painamalla TEMP.

Paneelityyppi	Testinro *	Testinro **	Kuvaus
CC50-3B	50	50.A	Sauna 110 °C, 3 tunnin käyttöaika
CC50-12B	51	51.A	Sauna 110 °C, 12 tunnin käyttöaika
CC50-3S	53	53.A	Höyry 55 °C, 3 tunnin käyttöaika
CC50-12S	54	54.A	Höyry 55 °C, 12 tunnin käyttöaika
CC50-1S	15	15.A	Höyry 55 °C, 1 tunnin käyttöaika
CC50-1B	18	18.A	Sauna 110 °C, 1 tunnin käyttöaika
CC50-24B	58	58.A	Sauna 110 °C, 24 tunnin käyttöaika
CC50-0B	59	59.A	Sauna 110 °C, ON/OFF
CC50-24S	68	68.A	Höyry 55 °C, 24 tunnin käyttöaika
CC50-0S	69	69.A	Höyry 55 °C, ON/OFF

* Asetus käytettäessä pulssitoiminnolla varustettua ulkoista katkaisinta.

KÄYTTÖOHJE CC 50

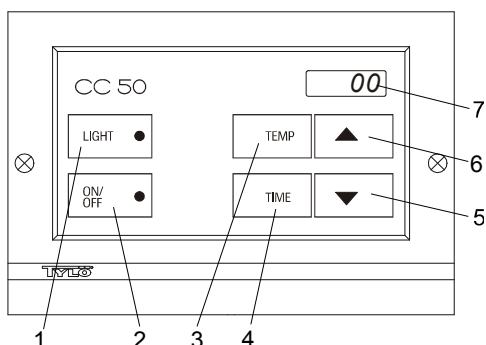

** Asetus käytettäessä ON/OFF-toiminnolla varustettua ulkoista katkaisinta.

Asetusten koodilukitus.

Ohjelmoi ensin "Asetusten" mukaan, pidä sen jälkeen painiketta \downarrow alhaalla ja paina samanaikaisesti TEMP ja TIME. Asetusten muuttamisen estävä koodilukitus on nyt aktivoitu. Voit palata lukitsemattomaan tilaan painamalla samanaikaisesti \downarrow ja OFF.

Lämpötilan koodilukitus.

Ohjelmoi ensin "Asetusten" mukaan, pidä sen jälkeen TIME-painiketta alhaalla ja paina samanaikaisesti TEMP ja LIGHT. Lämpötilan muuttamisen estävä koodilukitus on nyt aktivoitu. Voit palata lukitsemattomaan tilaan painamalla samanaikaisesti \downarrow ja OFF.

KÄYTTÖOHJE CC 100

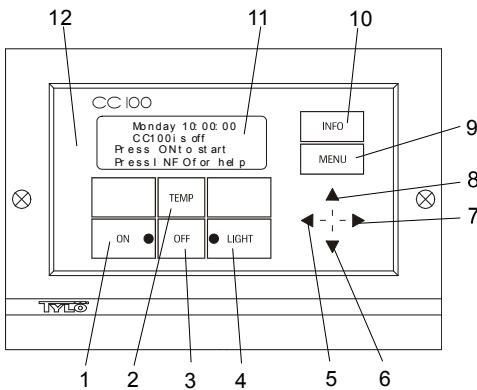

Toiminnot.

1 = virran kytkentä, 2 = lämpötilan asetus, 3 = virran katkaisu, 4 = valaistus, 5 = siirto vasemmalle, 6 = lämpötilan/ajan vähennys sekä siirto alas, 7 = siirto oikealle, 8 = lämpötilan/ajan lisäys sekä siirto ylös, 9 = asetusvalikko, 10 = tietovalikko, 11 = näyttö, 12 = sisäänrakennettu prosessori sisältää tehdasasetukset, joita voi muuttaa asiakkaan toivomusten mukaan.

Lyhennetty versio tästä käyttöohjeesta on CC 100:n kohdassa INFO.

CC-ohjauskeskuksissa on varavirtalähde ja mahdollisuus valita seitsemästä eri kielestä.

Jokaisen virtakatkon jälkeen näytöllä näkyvät ohjauskeskuksen tyyppitiedot viiden sekunnin ajan.

Valaistus.

Valaistus syttyy automaattisesti kun virta kytketään ja sammuu automaattisesti kun virta katkaistaan. Valaistuksen voi myös syyttää ja sammuttaa painamalla LIGHT.

Koodisuojaus.

Estää asetusarvojen muuttamisen asiaankuulumattomien toimista.

Pääkytkin.

Relekatelossa sekä SE-kiukaiden ja pienten höyrykehittimien alaosassa on pääkytkin, jolla kiuas kytketään kokonaan pois sähköverkosta. Käytä tätä kytkintä vain silloin, kun saunaa ei tulla käyttämään pitkään aikaan.

Vihje! Saunan lämpömittari asetetaan sellaiselle korkeudelle, että se osoittaa samaa lämpötilaa kuin CC 100.

Stand by.

Stand by -toiminto on erityisen käytännöllinen esimerkiksi hotellien saunoissa, joissa kävijöitä on satunnaisesti. Sellaisena aikana, jolloin saunoja käy harvoin, säädetään saunan lämpötila energiaa vähän kuluttavaan valmiustilaan. Siitä lämpötila saadaan nopeasti kohoamaan haluttuun kylpylämpötilaan ON-näppäimen painalluksella. Stand by -toiminto säästää vuosisatasolla energiakuluja huomattavasti. Seuraavana on esimerkkejä erilaisten saunomistapojen ohjelmoinnista.

Esimerkkejä Stand by -ohjelmoinnista.

Käytämme esimerkkinä kolmen eri hotellin saunaa, jotka kaikki ovat avoinna 8⁰⁰ - 20⁰⁰ ja joissa kävijämäärä vaihtelee eri tavoin.

1) Saunavieraita käy kylpemässä satunnaisesti pitkin päivää koko aukioloajan. Ohjelmoi Stand by ajalle 8⁰⁰ - 20⁰⁰. Kylpyvierat itse (tai saunan hoitaja) aktivoi lämmityksen painamalla CC -ohjauskeskuksen tai mahdollisen erillisen ON/OFF-kytkimen "ON"-painikkeesta.

2) Muutamia satunnaisia saunavieraita käy kylpemässä ajalla 8⁰⁰ - 14⁰⁰. Kello 14⁰⁰ jälkeen sulkemisaikaan saakka saunoja on lähes koko ajan. Ohjelmoi Stand by ajalle 8⁰⁰ - 20⁰⁰ ja pysyvä "ON" -tila ajalle 14⁰⁰ - 20⁰⁰. Satunnaiset kävijät aktivoivat itse saunan painamalla CC -ohjauskeskuksen tai mahdollisen erillisen ON/OFF-kytkimen "ON"-painikkeesta.

3) Saunassa on runsaasti kävijöitä aikajaksoina 8⁰⁰ - 10⁰⁰, 13⁰⁰ - 14⁰⁰ ja 18⁰⁰ - 20⁰⁰. Muina aikoina on vain satunnaisia saunoja. Ohjelmoi Stand by ajalle 8⁰⁰ - 20⁰⁰ ja pysyvä "ON" -tila edellä mainituille ajoille, jolloin kävijöitä on paljon. Satunnaiset kävijät aktivoivat itse saunan painamalla CC -ohjauskeskuksen tai mahdollisen erillisen ON/OFF-kytkimen "ON"-painikkeesta.

ASETUKSET

kaikki CC 100 -mallit

HUOM! Kaikki asetukset tehdään OFF-tilassa.

Kieliasetus.

Paina MENU - Siirry kielivalintaan \leftrightarrow -painikkeilla. Siirry ohjelmointitilaan \downarrow -painikkeella.

Valitse kieli \leftrightarrow -painikkeilla. Poistu painamalla \uparrow . Vaihda painamalla MENU.

Ajan asetus (kello).

Paina MENU - Siirry ajan asetukseen \leftrightarrow -painikkeilla. Siirry ohjelmointitilaan \downarrow -painikkeella.

Valitse päivä $\uparrow \downarrow$ -painikkeilla. Siirry kellonajan asetustilaan painamalla \rightarrow . Valitse tunti $\uparrow \downarrow$ -painikkeilla ja siirry minuuttien asetustilaan painamalla \rightarrow . Valitse minuutit $\uparrow \downarrow$ -painikkeilla.

Poistu painamalla MENU.

ASETUKSET

HUOM! Vain CC 100-3B/3S/12B/12S

HUOM! Kaikki asetukset tehdään OFF-tilassa. Lämpötilan asetusta voi muuttaa myös ON-tilassa.

MANUAALINEN KÄYNNISTYS/SAMMUTUS

HUOM! Vain CC 100-3B/3S/12B/12S

Saunomislämpötilan asetus.

Paina TEMP - Aiemmin käytössä ollut lämpötilan asetus tulee näkyviin. Lämpötilaa muutetaan $\uparrow \downarrow$ painikkeilla.

Manuaalinen käynnistys/sammutus.

Painamalla ON virta kytketään. **Painamalla OFF** virta katkaistaan. Ellei virtaa katkaista manuaalisesti, se katkeaa automaattisesti kolmen tai kahdentoista tunnin kuluttua - sen mukaan minkä mallinen ohjauskeskus on käytössä.

AUTOMAATTINEN KÄYNNISTYS/SAMMUTUS.

HUOM! Vain CC 100-3B/3S/12B/12S

Käynnistys/sammutuksen sekä lämpötilan asetus.

Paina MENU - Siirry ajan asetukseen \leftrightarrow -painikkeilla. Siirry ohjelmointitilaan \downarrow -painikkeella.

Aseta käynnistysajan tunti $\uparrow \downarrow$ -painikkeilla, siirry käynnistysajan minuutteihin \rightarrow -painikkeella ja aseta minuutit $\uparrow \downarrow$ -painikkeilla. Siirry sammutusajan tunteihin \rightarrow -painikkeella, aseta sammutusajan tunti $\uparrow \downarrow$ -painikkeilla, siirry sammutusajan minuutteihin \rightarrow -painikkeella ja aseta sammutusajan minuutit $\uparrow \downarrow$ -painikkeella. Siirry lämpötilan asetukseen \rightarrow -painikkeella ja aseta lämpötila $\uparrow \downarrow$ -painikkeilla. Siirry kohtaan päällä/pois \rightarrow -painikkeella ja valitse $\uparrow \downarrow$ -painikkeilla. Sen jälkeen kun ajastin on ohjelmoitu, punainen merkkivalo vilkkuu niin kauan kunnes virta kytkeytyy saunaan ajastimeen asetetun ajan mukaisesti. Virran kytkeydyttyä merkkivalo palaa jatkuvasti (näytöllä näkyy milloin virta kytkeytyy). Virta katkeaa automaattisesti joko ajastimeen asetetun lämmityksen loppuun tai kolmen tai kahdentoista tunnin kuluttua sen mukaan mikä ohjauskeskusmalli on käytössä. Virran voi katkaista milloin tahansa painamalla OFF. Jos haluat lämmittää saunan uudelleen käyttäen samoja asetuksia, paina MENU ja siirry ajastinasetuksiin \leftrightarrow -painikkeilla. Siirry edelleen ohjelmointitilaan painamalla \downarrow . Siirry kohtaan päälle/pois painamalla \rightarrow ja valitse käynnistys $\uparrow \downarrow$ -painikkeilla.

STAND BY -valmiustilan ohjelmointi.

HUOM! Vain CC 100-3B/3S/12B/12S

Paina MENU - Siirry Stand by -asetustilaan \leftrightarrow -painikkeilla. Siirry ohjelmointitilaan painamalla \downarrow .

Aseta käynnistysajan tunti ↑ ↓ -painikkeilla, siirry käynnistysajan minuutteihin ⇒ -painikkeella ja aseta minuutit ↑ ↓ -painikkeilla. Siirry sammutusajan tunteihin ⇒ -painikkeella, aseta sammutusajan tunti ↑ ↓ -painikkeilla, siirry sammutusajan minuutteihin ⇒ -painikkeella ja aseta sammutusajan minuutit ↑ ↓ -painikkeella. Siirry lämpötilan asetukseen ⇒ -painikkeella ja aseta lämpötila ↑ ↓ -painikkeilla. Siirry kohtaan päällä/pois ⇒ -painikkeella ja valitse ↑ ↓ -painikkeilla.

Sen jälkeen kun Stand by -ohjelmointi on valmis, punainen merkkivalo vilkkuu niin kauan kunnes virta kytkeytyy saunaan ajastimeen asetetun ajan mukaisesti. Virran kytkeydyttyä merkkivalo palaa jatkuvasti (näytöltä käy ilmi milloin virta kytkeytyy, ja että ohjauskeskus on Stand by -tilassa).

Välittömästi kun painetaan ON-näppäintä, lämpötila kohoaa nopeasti asetettuun saunomislämpötilaan. Tunnin kuluttua ohjauskeskus automaattisesti palauttaa saunaan Stand by -lämpötilaan. Jokainen ON-näppäimen painallus käynnistää uuden tunnin mittaisen saunomisjakson.

HUOM! Jos ajastinaika ja Stand by -aika on asetettu päällekkäin, ajastimen asetukset ovat voimassa. Virran voi katkaista milloin tahansa painamalla OFF. Jos haluat lämmittää saunan uudelleen käyttäen samoja asetuksia, paina MENU ja siirry Stand by -asetuksiin ⇐ ⇒ -painikkeilla. Siirry edelleen ohjelmointitilaan painamalla ↓. Siirry kohtaan päällä/pois painamalla ⇒ ja valitse käynnistys ↑ ↓ -painikkeilla.

Koodisuojaus.

HUOM! Vain CC 100-3B/3S/12B/12S

Koodisuojauksen asetus.

Paina MENU - Siirry koodisuojaukseen ⇐ ⇒ -painikkeilla. Siirry ohjelmointitilaan painamalla ↓. Syötä oikea koodi ⇐ ⇒ ↑ ↓ -painikkeilla (oikea koodi virrankatkaisun jälkeen = 1995). Paina MENU, muuta koodi painamalla ⇐. Syötä uusi koodi ⇐ ⇒ ↑ ↓ -näppäimillä ja paina MENU. Aktivoi päälle/pois painamalla ⇒ ja paina MENU. Koodisuojaus on nyt aktivoitu.

Palataksesi suojaamattomaan tilaan toista edellä oleva menettely ja valitse päälle/pois -valintatilanteessa pois-tila .

HUOM! Kaikki asetukset täytyy tehdä ennen koodisuojauksen käyttöönottoa.

ASETUKSET

HUOM! Vain CC 100-0B/0S

HUOM! Kaikki asetukset tehdään OFF-tilassa. Lämpötilan asetusta voi muuttaa myös ON-tilassa.

MANUAALINEN KÄYNNISTYS/SAMMUTUS.

HUOM! Vain CC 100-0B/0S

Saunomislämpötilan asetus.

Paina TEMP- Aiemmin käytössä ollut lämpötilan asetus tulee näkyviin. Lämpötilaa muutetaan ↑ ↓ painikkeilla. **Manuaalinen käynnistys/sammutus.**

Tärkeää! Älä unohda asettaa sammutusaikaa. Saunan sallittu yhtäjaksoinen lämmitys aika on enintään 12 tuntia.

Painamalla ON virta kytketään. **Painamalla OFF** virta katkaistaan.

VIKKOAJASTIMEN OHJELMOINTI

Erilaiset asetukset eri viikonpäiville

HUOM! Vain CC 100-0B/0S

Virran kytkennän/katkaisun sekä lämpötilan asetus.

Paina MENU- Siirry ajastimen asetuksiin ⇐ ⇒ -painikkeilla. Siirry ohjelmointitilaan painamalla ↓.

Valitse viikonpäivä (esim. Maanantai) ⇐ ⇒ -painikkeilla. Siirry ohjelmointitilaan painamalla ↓.

Valitse asetuksen numero ⇐ ⇒ -painikkeilla (esim. Asetus 1). Siirry ohjelmointitilaan painamalla ↓.

Aseta käynnistysajan tunti ↑ ↓ -painikkeilla, siirry käynnistysajan minuutteihin ⇒ -painikkeella ja aseta minuutit ↑ ↓ -painikkeilla.

Siirry sammutusajan tunteihin ⇒ -painikkeella, aseta sammutusajan tunti ↑ ↓ -painikkeilla, siirry sammutusajan minuutteihin ⇒ -painikkeella ja aseta sammutusajan minuutit ↑ ↓ -painikkeella. Siirry lämpötilan asetukseen ⇒ -painikkeella ja aseta lämpötila ↑ ↓ -painikkeilla. Siirry kohtaan päällä/pois ⇒ -painikkeella ja valitse ↑ ↓ -painikkeilla.

Sen jälkeen kun tämä asetus on valmis (Maanantai, asetus 1), palaa ohjelmointitilaan painamalla MENU. Ohjelmoi virran kytkentä ja katkaisu jokaiselle päivälle. Siirry päivä/asetus -kohtaan ⇐ ⇒ -painikkeilla (enintään 4 virran kytkentää/katkaisua päivää kohti). Sen jälkeen kun kaikki asetukset on tehty, palaa ajastinasetuksiin (paina kahdesti MENU) ja aktivoi viikkoasetukset painamalla ON. Punainen merkkivalo vilkkuu siihen saakka kunnes sauna alkaa lämpenemään asetetun ajan mukaisesti. Tämän jälkeen valo palaa jatkuvasti (näytöltä näet milloin se tapahtuu).

Virran voi katkaista painamalla OFF (katkaisu koskee vain tätä lämmityskertaa).

Jos haluat poistaa viikkoajastukset, paina MENU, siirry ajastinasetuksiin ⇐ ⇒ -painikkeilla ja paina OFF.

VIKKOAJASTIMEN OHJELMOINTI

Samat asetukset kaikille viikonpäiville

HUOM! Vain CC 100-0B/0S

Virran kytkennän/katkaisun sekä lämpötilan asetus.

Paina MENU- Siirry ajastimen asetuksiin ⇐ ⇒ -painikkeilla. Siirry ohjelmointitilaan painamalla ↓.

Siirry viikkoasetukseen ⇐ ⇒ -painikkeilla. Siirry ohjelmointitilaan painamalla ↓.

Valitse asetuksen numero ⇐ ⇒ -painikkeilla (esim. Asetus 1).

Siirry ohjelmointitilaan painamalla ↓. Aseta käynnistysajan tunti ↑ ↓ -painikkeilla, siirry käynnistysajan minuutteihin ⇒ -painikkeella ja aseta minuutit ↑ ↓ -painikkeilla.

Siirry sammutusajan tunteihin ⇒ -painikkeella, aseta sammutusajan tunti ↑ ↓ -painikkeilla, siirry sammutusajan minuutteihin ⇒ -painikkeella ja aseta sammutusajan minuutit ↑ ↓ -painikkeella. Siirry lämpötilan asetukseen ⇒ -painikkeella ja aseta lämpötila ↑ ↓ -painikkeilla. Siirry kohtaan päällä/pois ⇒ -painikkeella ja valitse ↑ ↓ -painikkeilla.

Sen jälkeen kun tämä asetus (1) on valmis, palaa ohjelmointitilaan painamalla MENU. Ohjelmoi virran kytkentä ja katkaisu kullekin eri asetukselle. Siirry asetuksiin ⇐ ⇒ -painikkeilla (enintään 4 virran kytkentää/katkaisua päivää kohti). Sen jälkeen kun kaikki asetukset on tehty, palaa ajastinasetuksiin (paina kahdesti MENU) ja aktivoi viikkoasetukset painamalla ON. Punainen merkkivalo vilkkuu siihen saakka kunnes sauna alkaa lämpenemään asetetun ajan mukaisesti. Tämän jälkeen valo palaa jatkuvasti (näytöltä näet milloin se tapahtuu).

Virran voi katkaista painamalla OFF (katkaisu koskee vain tätä lämmityskertaa).

Jos haluat poistaa viikkoajastukset, paina MENU, siirry ajastinasetuksiin ⇐ ⇒ -painikkeilla ja paina OFF.

STAND BY -OHJELMOINTI

Erilaiset asetukset eri viikonpäiville

HUOM! Vain CC 100-0B/0S.

Paina MENU- Siirry Stand by -asetustilaan ⇐ ⇒ -painikkeilla. Siirry ohjelmointitilaan painamalla ↓.

Valitse viikonpäivä (esim. Maanantai) ⇐ ⇒ -painikkeilla. Siirry ohjelmointitilaan painamalla ↓.

Aseta käynnistysajan tunti ↑ ↓ -painikkeilla, siirry käynnistysajan minuutteihin ⇒ -painikkeella ja aseta minuutit ↑ ↓ -painikkeilla.

Siirry sammutusajan tunteihin ⇒ -painikkeella, aseta sammutusajan tunti ↑ ↓ -painikkeilla, siirry sammutusajan minuutteihin ⇒ -painikkeella ja aseta sammutusajan minuutit ↑ ↓ -painikkeilla. Siirry lämpötilan asetukseen ⇒ -painikkeella ja aseta lämpötila ↑ ↓ -painikkeilla. Siirry kohtaan päällä/pois ⇒ -painikkeella ja valitse ↑ ↓ -painikkeilla.

Sen jälkeen kun tämä Stand by -asetus on valmis (Maanantai), palaa ohjelmointitilaan painamalla MENU. Ohjelmoi Stand by jokaiselle päivälle. Sen jälkeen kun kaikki asetukset on tehty, palaa Stand by -asetuksiin MENU-ohjelmassa ja aktivoi Stand by -asetukset painamalla ON. Punainen merkkivalo vilkkuu siihen saakka kunnes sauna alkaa lämpenemään asetetun ajan mukaisesti. Tämän jälkeen valo palaa jatkuvasti (näytöltä näet milloin se tapahtuu).

Heti kun painetaan ON-näppäintä, lämpötila kohoaa nopeasti asetuksen mukaiseen kylpylämpötilaan. Tunnin kuluttua lämmitysautomaattikka palaa Stand by -tilaan. Jokainen ON-näppäimen painallus käynnistää tunnin mittaisen kylpyjakson.

HUOM! Jos ajastinaika ja Stand by -aika osuvat päällekkäin, ajastinasetus on voimassa.

Virran voi katkaista painamalla OFF (katkaisu koskee vain tätä lämmityskertaa).

Jos haluat poistaa Stand by -asetukset, paina MENU, siirry Stand by -asetuksiin ⇐ ⇒ -painikkeilla ja paina OFF .

Jos haluat ottaa käyttöön samat asetukset, paina MENU ja siirry Stand by -asetuksiin ⇐ ⇒ -painikkeilla ja paina ON.

HUOM! Lisää koodisuojaus aina Stand by -ohjelmoinnin jälkeen.

STAND BY -OHJELMOINTI

Samat asetukset kaikille viikonpäiville

HUOM! Vain CC 100-0B/0S.

Paina MENU- Siirry Stand by -asetustilaan ⇐ ⇒ -painikkeilla. Siirry ohjelmointitilaan painamalla ↓.

Siirry viikkoasetukseen ⇐ ⇒ -painikkeilla. Siirry ohjelmointitilaan painamalla ↓.

Aseta käynnistysajan tunti ↑ ↓ -painikkeilla, siirry käynnistysajan minuutteihin ⇒ -painikkeella ja aseta minuutit ↑ ↓ -painikkeilla.

Siirry sammutusajan tunteihin ⇒ -painikkeella, aseta sammutusajan tunti ↑ ↓ -painikkeilla, siirry sammutusajan minuutteihin ⇒ -painikkeella ja aseta sammutusajan minuutit ↑ ↓ -painikkeella. Siirry lämpötilan asetukseen ⇒ -painikkeella ja aseta lämpötila ↑ ↓ -painikkeilla. Siirry kohtaan päällä/pois ⇒ -painikkeella ja valitse ↑ ↓ -painikkeilla.

Sen jälkeen kun tämä Stand by -asetus on valmis, siirry Stand by -ohjelmointiin painamalla kahdesti MENU ja paina ON. Punainen

merkkivalo vilkkuu niin kauan kunnes virta kytkeytyy saunaan ajastimeen asetetun ajan mukaisesti. Virran kytkeydyttyä merkkivalo palaa jatkuvasti (näyttöä käy ilmi milloin virta kytkeytyy, ja että ohjauskeskus on Stand by -tilassa).

Heti kun painetaan ON-näppäintä, lämpötila kohoaa nopeasti asetuksen mukaiseen kylpylämpötilaan. Tunnin kuluttua lämmitysautomaattikka palaa Stand by -tilaan. Jokainen ON-näppäimen painallus käynnistää tunnin mittaisen kylpyjakson.

HUOM! Jos ajastinaika ja Stand by -aika osuvat päällekkäin, ajastinasetus on voimassa.

Virran voi katkaista painamalla OFF (katkaisu koskee vain tätä lämmityskertaa).

Jos haluat poistaa Stand by -asetukset, paina MENU, siirry Stand by -asetuksiin ⇄ ⇄ -painikkeilla ja paina OFF.

Jos haluat ottaa käyttöön samat asetukset, paina MENU ja siirry Stand by -asetuksiin ⇄ ⇄ -painikkeilla ja paina ON.

HUOM! Lisää koodisuojaus aina Stand by -ohjelmoinnin jälkeen.

Koodisuojaus.

Koodisuojuuksen asetus.

Paina MENU - Siirry koodisuojuukseen ⇄ ⇄ -painikkeilla. Siirry ohjelmointitilaan painamalla ↓. Syötä oikea koodi ⇄ ⇄ ↓ ↑ -painikkeilla (oikea koodi virrankatkaisun jälkeen = 1995). Paina MENU, muuta koodi painamalla ⇄. Syötä uusi koodi ⇄ ⇄ ↑ ↓ -näppäimillä ja paina MENU. Aktivoi päälle/pois painamalla ⇄ ja paina MENU. Koodisuojaus on nyt aktivoitu.

Palataksesi suojaamattomaan tilaan toista edellä oleva menettely ja valitse päälle/pois -valintatilanteessa pois-tila.

HUOM! Kaikki asetukset täytyy tehdä ennen koodisuojuuksen käyttöönottoa.

SAUNOMINEN OHJELMOIDUN AJAN ULKOPUOLELLA

Jos koodisuojaus on käytössä.

Saunominen on mahdollista muulloinkin kuin ohjelmituna ajankohtana.

Painamalla ON käynnistyy tunnin mittainen lämmitysjakso.

Saunomisjaksoa voi pidentää painamalla uudelleen ON. Lämmitys lakkaa automaattisesti tunnin kuluttua viimeisestä ON-näppäimen painalluksesta.



Mahdollisissa ongelmatapauksissa ota yhteys ostopaikkaan.

© Jälkipainos osittain tai kokonaan ilman Tylön kirjallista lupaa on kielletty.
Oikeus materiaalin, rakenteen tai suunnittelun muutoksiin pidätetään.

GEBRUIKSAANWIJZING CC 10

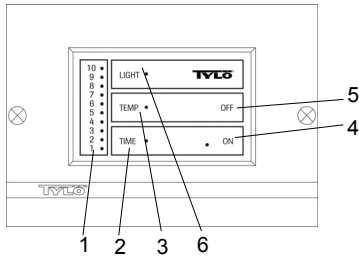

Functies.

1 = indicatiekolom. 2 = tijdsinstelling. 3 = temperatuurinstelling. 4 = inschakelen. 5 = uitschakelen. 6 = verlichting.

Verlichting.

Gaat automatisch branden wanneer de installatie start en dooft automatisch wanneer de installatie wordt uitgeschakeld. De verlichting kan ook manueel in- en uitgeschakeld worden met LIGHT.

Temperatuurinstelling.

(Dit doet u in de ON-stand)

Druk op TEMP – de vorige temperatuurinstelling wordt getoond. De cijfers geven een oplopende temperatuurschaal aan. Test en probeer tot u de badtemperatuur vindt die u het beste past. Zet eerst de temperatuurknop op b.v. stand 4. Als u een hogere of lagere temperatuur wenst, zet de knop dan hoger of lager tot u de gewenste temperatuur heeft gevonden (meestal 70-90°C bij saunabaden, 40-45°C bij stoombaden).

Manueel in-/uitschakelen.

Druk op ON om in te schakelen (de LED gaat branden). **Druk op OFF** om uit te schakelen (de LED dooft).

De geheugenfunctie stelt automatisch de voorgaande temperatuur in.

Druk op TEMP - als u de ingestelde temperatuur wilt wijzigen.

De ingebouwde timer schakelt de saunakachel/stoomgenerator automatisch na 3 uur uit. Druk op OFF om de kachel eerder uit te schakelen. Als u de saunatijd wilt verlengen, druk dan op ON.

Instelling van de voor-insteltijd.

(Dit doet u in de OFF-stand)

De cijfers geven in dit geval de voor-insteltijd aan (= het aantal uren voordat de kachel/stoomgenerator automatisch wordt ingeschakeld). Stel de voor-insteltijd als volgt in:

Druk op TIME - stel de gewenste voor-insteltijd met behulp van de knoppen op 1 - 10 uur.

Druk op ON - de voor-insteltijd is geactiveerd, de LED knippert gedurende de voor-insteltijd. Nadat de kachel automatisch is ingeschakeld, is deze 3 uur in bedrijf, waarna hij automatisch wordt uitgeschakeld. Wilt u de kachel eerder uitzetten, druk dan op OFF. Wilt u de saunatijd verlengen, druk dan op ON.

Hoofdschakelaar.

Aan de onderzijde van de relaisdoos, het SE-aggregaat en de kleinere stoomgeneratoren bevindt zich een hoofdschakelaar die alleen gebruikt moet worden als de installatie gedurende langere tijd moet worden uitgeschakeld.

De geheugenfunctie van het CC-paneel werkt niet meer na alle soorten "stroomonderbreking".

Verlichting.

Gaat automatisch branden wanneer de installatie start en dooft automatisch wanneer de installatie wordt uitgeschakeld. De verlichting kan ook manueel in- en uitgeschakeld worden met LIGHT.

Hoofdschakelaar.

Aan de onderzijde van de relaisdoos, het SE-aggregaat en de kleinere stoomgeneratoren bevindt zich een hoofdschakelaar die alleen gebruikt moet worden als de installatie gedurende langere tijd moet worden uitgeschakeld.

De geheugenfunctie van het CC-paneel werkt niet meer na alle soorten "stroomonderbreking".

Tip! De thermometer in de sauna/de stoomcabine wordt op een dusdanige hoogte geplaatst, dat de temperatuur overeenkomt met de exacte cijfers die de CC 50 aangeeft.

INSTELLINGEN

CC 50 alle modellen

Badtemperatuur instellen.

Druk op TEMP – de vorige badtemperatuur wordt getoond. Als u een andere temperatuur wenst: stel in met $\uparrow \downarrow$.

Manueel in-/uitschakelen.

Druk op ON om in te schakelen (de LED gaat branden). **Druk op OFF** om uit te schakelen (de LED dooft). Als men vergeet om manueel uit te schakelen, gebeurt dit automatisch na resp. 3 of 12 uur - afhankelijk van het regelpaneel.

Automatisch inschakelen (voor-insteltijd) instellen.

(Dit doet u in de OFF-stand)

Druk op TIME (de urenknoppen knippen) - stel het aantal uren vóór het inschakeltijdstip in met behulp van $\uparrow \downarrow$.

Druk op TIME (de minuscijfers knippen) - stel het aantal minuten vóór het inschakeltijdstip in met behulp van $\uparrow \downarrow$.

(Belangrijk! De urenknoppen of de minuscijfers moeten knippen voor u "op ON drukt").

Druk op ON – het inschakeltijdstip is geactiveerd, er knippert een rode LED totdat het saunabad automatisch start na de ingestelde tijd. Uitschakelen gaat automatisch na resp. 3 of 12 uur - afhankelijk van het regelpaneel.

U kunt op elk gewenst moment manueel uitschakelen met OFF.

Wijziging paneeltype (Fabrieksinstelling = Testnr. 50),

1. Stroomtoevoer aansluiten.
2. Houd \uparrow en \downarrow gelijktijdig ingedrukt gedurende ca. 6 sec. (max. 60 sec. nadat de stroomtoevoer is aangesloten).
3. Wijzig het paneeltype aan de hand van het overzicht met behulp van \uparrow en \downarrow , en bevestig uw keuze met TEMP.

Paneeltype	Testnr. *	Testnr. **	Beschrijving
CC50-3B	50	50.A	Sauna 110°C, 3 uur in bedrijf
CC50-12B	51	51.A	Sauna 110°C, 12 uur in bedrijf
CC50-3S	53	53.A	Stoom 55°C, 3 uur in bedrijf
CC50-12S	54	54.A	Stoom 55°C, 12 uur in bedrijf
CC50-1S	15	15.A	Stoom 55°C, 1 uur in bedrijf
CC50-1B	18	18.A	Sauna 110°C, 1 uur in bedrijf
CC50-24B	58	58.A	Sauna 110°C, 24 uur in bedrijf
CC50-0B	59	59.A	Sauna 110°C, ON/OFF
CC50-24S	68	68.A	Stoom 55°C, 24 uur in bedrijf
CC50-0S	69	69.A	Stoom 55°C, ON/OFF

* Instelling indien van een externe schakelaar met impulsfunctie gebruik wordt gemaakt.

** Instelling indien van een externe schakelaar met ON/OFF functie gebruik wordt gemaakt.

Codeslot waarmee wijziging van alle instellingen wordt verhinderd.

Eerst programmeren volgens "Instellingen". Druk daarna op \downarrow en houd deze ingedrukt, terwijl u gelijktijdig op TEMP en TIME drukt. Het codeslot waarmee wijziging van instellingen wordt voorkomen is nu ingedrukt. Indien u de niet beveiligde stand wilt activeren, druk dan op \downarrow en gelijktijdig op OFF.

Codeslot waarmee wijziging van de temperatuurinstelling wordt verhinderd.

Eerst programmeren volgens "Instellingen". Druk daarna op TIME en houd deze knop ingedrukt, terwijl u gelijktijdig op TEMP en LIGHT drukt. Het codeslot waarmee wijziging van de temperatuurinstelling wordt voorkomen is nu ingedrukt. Indien u de niet beveiligde stand wilt activeren, druk dan op \downarrow en gelijktijdig op OFF.

GEBRUIKSAANWIJZING CC 50

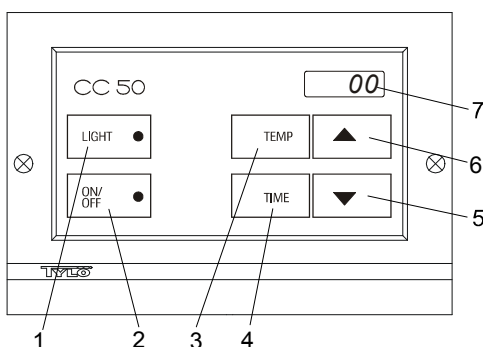

Functies.

1 = verlichting. 2 = in-/uitschakelen. 3 = temperatuurinstelling. 4 = tijdsinstelling. 5 = verlagen temperatuur/tijd. 6 = verhogen temperatuur/tijd. 7 = display.

GEBRUIKSAANWIJZING CC 100

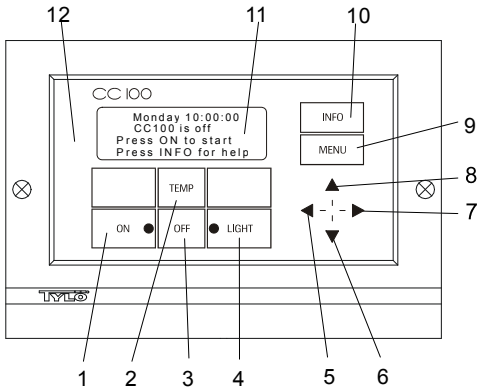

Functies.

1 = inschakelen, 2 = temperatuurinstelling, 3 = uitschakelen, 4 = verlichting, 5 = verplaatsen naar links, 6 = verlagen temperatuur/tijd en verplaatsen naar beneden, 7 = verplaatsen naar rechts, 8 = verhogen temperatuur/tijd en verplaatsen naar boven, 9 = instellingsmenu, 10 = informatiemenu, 11 = display. 12 = ingebouwde, in de fabriek ingestelde processor, kan indien gewenst op de behoeften van de klant worden afgestemd.

Een vereenvoudigde versie van deze gebruiksaanwijzing zit onder INFO in de CC 100.

De CC-panels hebben een ingebouwde bedrijfsreserve en bieden de keuze uit 7 verschillende talen.

Na alle soorten stroomonderbreking wordt op het display altijd gedurende 5 sec. de modelaanduiding van het regelpaneel getoond.

Verlichting.

Gaat automatisch branden wanneer de installatie start en dooft automatisch wanneer de installatie wordt uitgeschakeld. De verlichting kan ook manueel in- en uitgeschakeld worden met LIGHT.

Codevergrendeling.

Voorkomt dat onbevoegden de ingestelde waarden wijzigen.

Hoofdschakelaar.

Aan de onderzijde van de relaisdoos, het SE-aggregaat en de kleinere stoomgeneratoren bevindt zich een hoofdschakelaar die alleen gebruikt moet worden als de installatie gedurende langere tijd moet worden uitgeschakeld.

Tip! De thermometer in de sauna/de stoomcabine wordt op een dusdanige hoogte geplaatst, dat de temperatuur overeenkomt met de exacte cijfers die de CC 100 aangeeft.

Stand by.

Stand by is vooral handig voor sauna's of stoomcabines in hotels, badhuizen enz., waar het aantal bezoekers erg schommelt. Tijdens periodes met weinig bezoekers is de installatie ingesteld op "stand by-warmte" en verbruikt weinig energie, terwijl deze snel de gewenste badtemperatuur bereikt wanneer men op ON drukt. Met behulp van de stand by-functie kunnen jaarlijks grote bedragen bespaard worden.

Zoals uit de onderstaande voorbeelden blijkt, zijn er talloze mogelijkheden om een passend saunaprogramma te programmeren.

Voorbeelden stand by.

Drie verschillende sauna's die tussen 8⁰⁰ en 20⁰⁰ uur zijn geopend en die een wisselend aantal bezoekers hebben volgens de onderstaande alternatieven.

Alt. 1) Er komt gedurende de gehele openingstijd sporadisch een klein aantal saunagasten. Programmeer stand by tussen 8⁰⁰ en 20⁰⁰. De saunagasten (of de beheerder van de sauna) activeren het saunaprogramma door op de "ON"-knop op het CC-paneel of op een eventuele afzonderlijke externe ON/OFF-schakelaar te drukken.

Alt. 2) Er komt tussen 8⁰⁰ en 14⁰⁰ sporadisch een klein aantal saunagasten. Na 14⁰⁰ uur is de sauna tot sluitingstijd meestal goed bezocht. Programmeer stand by tussen 8⁰⁰ en 20⁰⁰ en programmeer een vaste "ON"-tijd tussen 14⁰⁰ en 20⁰⁰. De incidentele saunagasten activeren het saunaprogramma door op de "ON"-knop op het CC-paneel of op de externe schakelaar te drukken.

Alt. 3) Er komt tussen 8⁰⁰ en 10⁰⁰, 13⁰⁰ en 14⁰⁰ en tussen 18⁰⁰ en 20⁰⁰ uur een groot aantal bezoekers. De rest van de dag komt er slechts een handjevol saunagasten. Programmeer stand by tussen 8⁰⁰ en 20⁰⁰, programmeer vaste "ON"-tijden voor de goed bezochte uren, zie boven. De incidentele saunagasten activeren het saunaprogramma door op de "ON"-knop op het CC-paneel of op de externe schakelaar te drukken.

INSTELLINGEN

CC 100 alle modellen

N.B.! Alle instellingen maakt u in de OFF-stand.

Taal instellen.

Druk op MENU - Ga naar taalkeuze met ⇐ ⇒. Ga naar de programmeerstand met ↓.

Kies taal met ⇐ ⇒. Druk op ↑ voor einde, druk op MENU voor het wisselen van taal.

Tijd (klokje) instellen.

Druk op MENU - Ga naar de klokinstelling met ⇐ ⇒. Ga naar de programmeerstand met ↓.

Stel de dag in met ↑ ↓. Ga naar de tijdsinstelling met ⇒. Stel het uur in met ↑ ↓, ga naar de minuutinstelling met ⇒. Wijzig de minuutinstelling met ↑ ↓. Druk op MENU voor einde.

INSTELLINGEN

N.B.! Uitsluitend de CC 100-3B/3S/12B/12S

N.B.! Alle instellingen maakt u in de OFF-stand. Temperatuurinstellingen kunnen echter ook in de ON-stand worden gewijzigd.

MANUEEL IN-/UITSCHAKELEN

N.B.! Uitsluitend de CC 100-3B/3S/12B/12S

Badtemperatuur instellen.

Druk op TEMP - de vorige temperatuur wordt getoond. Als u een andere temperatuur wenst: stel in met behulp van ↑ ↓.

Manueel in-/uitschakelen.

Druk op ON om in te schakelen. **Druk op OFF** om uit te schakelen. Als men vergeet om manueel uit te schakelen, gebeurt dit automatisch na resp. 3 of 12 uur - afhankelijk van het regelpaneel.

AUTOMATISCH IN-/UITSCHAKELEN.

N.B.! Uitsluitend de CC 100-3B/3S/12B/12S

In-/uitschakelen en temperatuur instellen.

Druk op MENU - Ga naar de timerinstelling met ⇐ ⇒. Ga naar de programmeerstand met ↓.

Stel het inschakeltijdstip (uur) in met ↑ ↓, ga naar het inschakeltijdstip (minuten) met ⇒, wijzig het inschakeltijdstip (minuten) met ↑ ↓.

Ga naar het uitschakeltijdstip (uur) met ⇒, wijzig het uitschakeltijdstip (uur) met ↑ ↓, ga naar het uitschakeltijdstip (minuten) met ⇒, wijzig het uitschakeltijdstip (minuten) met ↑ ↓. Ga naar temp. met ⇒, wijzig temp. met ↑ ↓, ga naar uit/aan met ⇒, wijzig uit/aan met ↑ ↓.

Het programmeren van de actuele instelling is gereed, het rode lampje knippert totdat de sauna of het stoombad op het ingestelde tijdstip start en brandt vervolgens constant (een tekst in het display geeft aan wanneer dit het geval is). Uitschakelen geschiedt automatisch na het ingestelde uitschakeltijdstip of na resp. 3 of 12 uur - afhankelijk van het regelpaneel.

U kunt de installatie op elk gewenst moment manueel uitschakelen met OFF. Om opnieuw te starten met dezelfde instellingen, druk op MENU - Ga naar de timerinstelling met ⇐ ⇒. Ga naar de programmeerstand met ↓, ga naar uit/aan met ⇒, wijzig uit/aan met ↑ ↓.

STAND BY-programmering.

N.B.! Uitsluitend de CC 100-3B/3S/12B/12S

Druk op MENU - Ga naar de stand by-instelling met ⇐ ⇒. Ga naar de programmeerstand met ↓.

Stel het inschakeltijdstip (uur) in met ↑ ↓, ga naar het inschakeltijdstip (minuten) met ⇒, wijzig het inschakeltijdstip (minuten) met ↑ ↓.

Ga naar het uitschakeltijdstip (uur) met ⇒, wijzig het uitschakeltijdstip (uur) met ↑ ↓, ga naar het uitschakeltijdstip (minuten) met ⇒, wijzig het uitschakeltijdstip (minuten) met ↑ ↓. Ga naar temp. met ⇒, stel de gewenste badtemperatuur in met ↑ ↓, ga naar uit/aan met ⇒, wijzig uit/aan met ↑ ↓.

De programmering van de actuele stand by-instelling is gereed, het rode lampje knippert totdat de sauna of het stoombad op het ingestelde tijdstip start en brandt vervolgens constant (een tekst in het display geeft aan dat het paneel stand by staat, alsmede wanneer de installatie ingeschakeld wordt).

Zodra men op ON drukt, stijgt de temperatuur tot de ingestelde badtemperatuur. Na 1 uur gaat de installatie automatisch terug naar de stand by-temperatuur. Iedere keer dat u opnieuw op ON drukt, start een badperiode van 1 uur.

N.B.! Als zowel de timertijd als de stand by-tijd zo zijn ingesteld dat ze tegelijkertijd werken, dan geldt de timerfunctie.

U kunt de installatie op elk gewenst moment manueel uitschakelen met OFF. Om opnieuw te starten met dezelfde instellingen, druk op MENU - Ga naar stand by met ⇐ ⇒. Ga naar de programmeerstand met ↓, ga naar uit/aan met ⇒, wijzig uit/aan met ↑ ↓.

Codevergrendeling.

N.B.! Uitsluitend de CC 100-3B/3S/12B/12S

Codevergrendeling instellen.

Druk op MENU - Ga naar de codevergrendeling met ⇐⇒. Ga naar de programmeerstand met ↓. Geef de juiste code aan met ⇐⇒ ↓ ↑ (de juiste code na een stroomonderbreking = 1995). Druk op MENU, wijzig de code met ⇐. Stel de nieuwe code in met ⇐⇒ ↓ ↑, druk op MENU. Activeer uit/aan met ⇒, druk op MENU. De codevergrendeling is nu geactiveerd.

Om terug te keren naar de onvergrendelde stand het bovenstaande herhalen; uit/aan moet in de uit-stand staan.

N.B.! Alle instellingen moeten worden gemaakt voor er een eventuele codevergrendeling wordt ingesteld.

INSTELLINGEN

N.B.! Uitsluitend de CC 100-0B/0S

N.B.! Alle instellingen maakt u in de OFF-stand. Temperatuurinstellingen kunnen echter ook in de ON-stand worden gewijzigd.

MANUEEL IN-/UITSCHAKELLEN.

N.B.! Uitsluitend de CC 100-0B/0S

Badtemperatuur instellen.

Druk op TEMP - de vorige temperatuur wordt getoond. Als u een andere temperatuur wenst: stel in met ↑ ↓.

Manueel in-/uitschakelen.

Belangrijk! Vergeet niet het uitschakeltijdstip in te stellen, de maximaal toegestane onafgebroken inschakeling voor de sauna bedraagt 12 uur.

Druk op ON om in te schakelen. **Druk op OFF** om uit te schakelen.

WEEKKLOKJE PROGRAMMEREN

met verschillende instellingen op verschillende dagen van de week.

N.B.! Uitsluitend de CC 100-0B/0S

In-/uitschakelen, temperatuur instellen.

Druk op MENU - Ga naar de timerinstelling met ⇐⇒. Ga naar de programmeerstand met ↓.

Stel de dag in met ⇐⇒ (b.v. maandag). Ga naar de programmeerstand met ↓.

Kies het instellingsnummer met ⇐⇒ (b.v. instelling 1). Ga naar de programmeerstand met ↓.

Stel het inschakeltijdstip (uur) in met ↑ ↓, ga naar het inschakeltijdstip (minuten) met ⇒, wijzig het inschakeltijdstip (minuten) met ↑ ↓.

Ga naar het uitschakeltijdstip (uur) met ⇒, wijzig het uitschakeltijdstip (uur) met ↑ ↓, ga naar het uitschakeltijdstip (minuten) met ⇒, wijzig het uitschakeltijdstip (minuten) met ↑ ↓. Ga naar temp. met ⇒, wijzig temp. met ↑ ↓, ga naar uit/aan met ⇒, wijzig uit/aan met ↑ ↓.

De programmering van de actuele instelling (maandag instelling 1) is gereed, druk op MENU om terug te keren naar de programmeerstand. Programmeer het in- en uit uitschakelen voor iedere dag, ga naar de dag/instelling met ⇐⇒ (max. 4x in- en uitschakelen/dag). Wanneer alle instellingen gereed zijn, ga dan terug naar timerinstellingen (druk 2x op MENU), druk op ON, de weekinstellingen zijn nu geactiveerd. Het rode lampje knippert totdat de sauna of het stoombad op het ingestelde tijdstip start en brandt vervolgens constant (een tekst in het display geeft aan wanneer dit het geval is).

Voor manueel OFF druk op OFF. (Schakelt alleen het lopende saunabad uit.)

Voor het opheffen van de programmering van weekinstellingen, druk op MENU, ga naar de timerinstelling met ⇐⇒, druk op OFF.

WEEKKLOKJE PROGRAMMEREN

met dezelfde instelling op alle dagen van de week

N.B.! Uitsluitend de CC 100-0B/0S

In-/uitschakelen, temperatuur instellen.

Druk op MENU - Ga naar de timerinstelling met ⇐⇒. Ga naar de programmeerstand met ↓.

Ga naar de weekinstelling met ⇐⇒. Ga naar de programmeerstand met ↓.

Kies het instellingsnummer met ⇐⇒ (b.v. instelling 1).

Ga naar de programmeerstand met ↓. Stel het inschakeltijdstip (uur) in met ↑ ↓, ga naar het inschakeltijdstip (minuten) met ⇒, wijzig het inschakeltijdstip (minuten) met ↑ ↓.

Ga naar het uitschakeltijdstip (uur) met ⇒ wijzig het uitschakeltijdstip (uur) met ↑ ↓, ga naar het uitschakeltijdstip (minuten) met ⇒, wijzig het uitschakeltijdstip (minuten) met ↑ ↓. Ga naar temp. met ⇒, wijzig temp. met ↑ ↓, ga naar uit/aan met ⇒, wijzig uit/aan met ↑ ↓.

De programmering van de actuele instelling (1) is gereed, druk op MENU om terug te keren naar de programmeerstand. Programmeer het in- en uitschakelen voor elke instelling, ga naar instelling met ⇐⇒ (max. 4x in- en uitschakelen/dag). Wanneer alle instellingen gereed zijn, ga dan terug naar timerinstellingen (druk 2x op MENU), druk op ON, de weekinstellingen zijn nu geactiveerd. Het rode lampje knippert totdat de sauna of het stoombad op het ingestelde tijdstip start en brandt vervolgens constant (een tekst in het display geeft aan wanneer dit het geval is).

Voor manueel OFF druk op OFF. (Schakelt alleen het lopende saunabad uit.)

Voor het opheffen van de programmering van weekinstellingen, druk op MENU, ga naar de timerinstelling met ⇐⇒, druk op OFF.

STAND BY-PROGRAMMERING

met verschillende instellingen op verschillende dagen van de week

N.B.! Uitsluitend de CC 100-0B/0S.

Druk op MENU - Ga naar de stand by-instelling met ⇐⇒. Ga naar de programmeerstand met ↓.

Stel de dag in met ⇐⇒ (b.v. maandag). Ga naar de programmeerstand met ↓. Stel het inschakeltijdstip (uur) in met ↑ ↓, ga naar het inschakeltijdstip (minuten) met ⇒, wijzig het inschakeltijdstip (minuten) met ↑ ↓.

Ga naar het uitschakeltijdstip (uur) met ⇒, wijzig het uitschakeltijdstip (uur) met ↑ ↓, ga naar het uitschakeltijdstip (minuten) met ⇒, wijzig het uitschakeltijdstip (minuten) met ↑ ↓. Ga naar temp. met ⇒, stel de gewenste badtemperatuur in met ↑ ↓, ga naar uit/aan met ⇒, wijzig uit/aan met ↑ ↓.

De programmering van de actuele stand by-instelling (maandag) is gereed, druk op MENU om terug te keren naar de programmeerstand. Programmeer stand by voor elke dag. Wanneer alle instellingen gereed zijn, ga dan naar de stand by-instellingen in MENU programma, druk op ON. Stand by is nu geactiveerd. Het rode lampje knippert totdat de sauna of het stoombad op het ingestelde tijdstip start en brandt vervolgens constant (een tekst in het display geeft aan dat het paneel stand by staat, alsmede wanneer inschakelen plaatsvindt).

Zodra men op ON drukt, stijgt de temperatuur tot de ingestelde badtemperatuur. Na 1 uur gaat de installatie automatisch terug naar de stand by-temperatuur. Iedere keer dat u opnieuw op ON drukt, start een badperiode van 1 uur.

N.B.! Als zowel de timertijd als de stand by-tijd zo zijn ingesteld dat ze tegelijkertijd werken, dan geldt de timerfunctie.

Voor manueel OFF druk op de OFF-knop. (Schakelt alleen het lopende saunabad uit.)

Voor het opheffen van de stand by-instellingen, druk op MENU, ga naar stand by met ⇐⇒, druk op OFF.

Om opnieuw te starten met dezelfde instellingen, druk op MENU, ga naar stand by met ⇐⇒, druk op ON.

N.B.! Altijd de codevergrendeling instellen na Stand by-programmering.

STAND BY-PROGRAMMERING

met dezelfde instelling op alle dagen van de week.

N.B.! Uitsluitend de CC 100-0B/0S.

Druk op MENU - Ga naar de stand by-instelling met ⇐⇒. Ga naar de programmeerstand met ↓.

Ga naar de weekinstelling met ⇐⇒. Ga naar de programmeerstand met ↓.

Stel het inschakeltijdstip (uur) in met ↑ ↓, ga naar het inschakeltijdstip (minuten) met ⇒, wijzig het inschakeltijdstip (minuten) met ↑ ↓.

Ga naar het uitschakeltijdstip (uur) met ⇒, wijzig het uitschakeltijdstip (uur) met ↑ ↓, ga naar het uitschakeltijdstip (minuten) met ⇒, wijzig het uitschakeltijdstip (minuten) met ↑ ↓. Ga naar temp. met ⇒, stel de gewenste badtemperatuur in met ↑ ↓, ga naar uit/aan met ⇒, wijzig uit/aan met ↑ ↓.

De programmering van de actuele stand by-instelling is gereed, ga naar de stand by-programmering met MENU (2x drukken), druk op ON. Het rode lampje knippert totdat de sauna of het stoombad op het ingestelde tijdstip start en brandt vervolgens constant (een tekst in het display geeft aan dat het paneel stand by staat, alsmede wanneer inschakelen plaatsvindt).

Zodra men op ON drukt, stijgt de temperatuur tot de ingestelde badtemperatuur.

Na 1 uur gaat de installatie automatisch terug naar de stand by-temperatuur.

Iedere keer dat u opnieuw op ON drukt, start een badperiode van 1 uur.

N.B.! Als zowel de timertijd als de stand by-tijd zo zijn ingesteld dat ze tegelijkertijd werken, dan geldt de timerfunctie.

Voor manueel OFF druk op de OFF-knop. (Schakelt alleen het lopende saunabad uit.)

Voor het opheffen van de stand by-instellingen, druk op MENU, ga naar stand by met ⇐⇒, druk op OFF.

Om opnieuw te starten met dezelfde instellingen, druk op MENU, ga naar stand by met ⇐⇒, druk op ON.

N.B.! Altijd de codevergrendeling instellen na Stand by-programmering.

Codevergrendeling.

Codevergrendeling instellen.

Druk op MENU - Ga naar de codevergrendeling met ⇐⇒. Ga naar de programmeerstand met ↓. Geef de juiste code aan met ⇐⇒ ↓ ↑ (de juiste code na een stroomonderbreking = 1995). Druk op MENU, wijzig de code met ⇐. Stel de nieuwe code in met ⇐⇒ ↓ ↑, druk op MENU. Activeer uit/aan met ⇒, druk op MENU. De codevergrendeling is nu geactiveerd.

Om terug te keren naar de onvergrendelde stand het bovenstaande herhalen; uit/aan moet in de uit-stand staan.

N.B.! Alle instellingen moeten worden gemaakt voor er een eventuele codevergrendeling wordt ingesteld.

BAD BUITEN DE GEPROGRAMMEERDE TIJD

als het paneel een codevergrendeling heeft.

De sauna of het stoombad kan ook gebruikt worden op een ander tijdstip dan het geprogrammeerde. Met één druk op ON start het saunabad voor 1 uur. Voor een verlenging van de badperiode, druk nogmaals op ON. Één uur na de laatste druk op de knop wordt de installatie automatisch uitgeschakeld.

In geval van eventuele problemen dient u de verkoper te raadplegen

TYLÖ

© Niets uit deze brochure mag zonder schriftelijke toestemming van de uitgever worden overgenomen. Tylö behoudt zich het recht voor om wijzigingen aan te brengen in materialen, constructie en ontwerp.

INSTRUCCIONES DE USO

CC 10

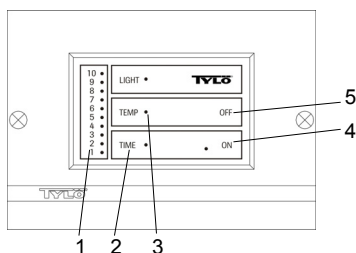

Funciones

1 = escala de ajustes. 2 = ajustes de tiempo. 3 = ajustes de temperatura. 4 = conexión. 5 = desconexión. 6 = alumbrado.

Alumbrado

El alumbrado se enciende automáticamente cuando se conecta la sauna y se apaga automáticamente cuando se desconecta. También se puede encender y apagar manualmente el alumbrado, pulsando LIGHT.

Ajuste de temperatura

(La estufa debe estar conectada)

Pulse TEMP – aparecerá la temperatura ajustada.

Los números representan una escala creciente de temperaturas. Pruebe hasta encontrar la temperatura de la sauna que más le agrade. Por ejemplo, empiece poniendo el botón del termostato en la posición 4. Si desea una temperatura mayor o menor, ajuste el botón hacia arriba o hacia abajo hasta que encuentre la temperatura ideal (suele ser de 70 a 90°C (158 a 194°F) para las saunas secas y húmeda tradicionales, y de 40 a 45°C (104 a 113°F) para los baños de vapor y de especias).

Conexión y desconexión manual

Pulse ON para conectar la sauna. **Pulse OFF** para desconectarla (la lámpara testigo se apagará).

La función de memoria ajusta automáticamente la temperatura anterior.

Pulse TEMP – para modificar la temperatura ajustada.

El temporizador incorporado apaga automáticamente la estufa de sauna/generador de vapor al cabo de 3 horas. Si desea apagar la estufa/generador antes, pulse OFF. Para prolongar el tiempo del baño de sauna, pulse ON.

Ajustes de tiempo

(La estufa debe estar desconectada)

En este caso, los números indican el tiempo de preselección (= el tiempo que transcurre hasta que se conecta automáticamente la estufa). Ajuste el temporizador de la manera siguiente:

Pulse TIME – utilice las teclas de flecha para seleccionar el tiempo de preselección deseado (1–10 horas).

Pulse ON – el temporizador se activa y la lámpara testigo de tiempo destellará durante todo el tiempo hasta la conexión. Una vez que la estufa se haya encendido automáticamente, seguirá encendida durante 3 horas antes de apagarse automáticamente. Si desea apagarla antes, pulse OFF. Si desea prolongar el tiempo del baño, pulse ON.

Interruptor de alimentación

Para cambiar el ajuste más de una vez: En la parte inferior de la caja de relés, la unidad SE y los generadores de vapor pequeños, hay un interruptor de alimentación principal que desconecta totalmente la estufa de la corriente de alimentación. Este interruptor ha de usarse únicamente si se desea desconectar la sauna durante bastante tiempo, por ejemplo, varias semanas.

Para cambiar el ajuste más de una vez: La función de memoria debe ponerse a cero cada vez que se interrumpe la corriente de alimentación.

INSTRUCCIONES DE USO

CC 50

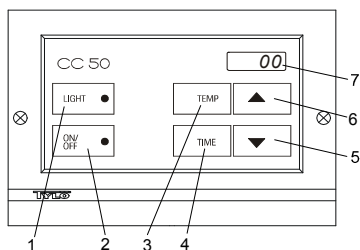

Funciones

1 = alumbrado. 2 = conexión/desconexión. 3 = ajuste de temperatura. 4 = ajuste de tiempo. 5 = reducción de temperatura/tiempo. 6 = aumento de temperatura/tiempo. 7 = presentación.

Alumbrado

El alumbrado se enciende automáticamente cuando se conecta la sauna y se apaga automáticamente cuando se desconecta. También se puede encender y apagar manualmente el alumbrado, pulsando LIGHT.

Interruptor de alimentación

Para cambiar el ajuste más de una vez: En la parte inferior de la caja de relés, la unidad SE y los generadores de vapor pequeños, hay un interruptor de alimentación principal que desconecta totalmente la estufa de la corriente de alimentación. Este interruptor ha de usarse únicamente si se desea desconectar la sauna durante bastante tiempo, por ejemplo, varias semanas.

Para cambiar el ajuste más de una vez: La función de memoria debe ponerse a cero cada vez que se interrumpe la corriente de alimentación.

El termómetro se coloca en el interior de la sauna/baño de vapor a una altura tal que la temperatura coincida exactamente con el valor indicado en el CC 50.

PROGRAMACION

CC 50, todos los modelos

Ajuste de la temperatura del baño

Pulse TEMP – aparecerá la temperatura ajustada. Para cambiarla, utilice las flechas hacia arriba y hacia abajo (↑ ↓).

Conexión y desconexión manual

Pulse ON para conectar la sauna. **Pulse OFF** para desconectarla (la lámpara testigo se apagará). Si olvida desconectar el generador manualmente, se desconectará automáticamente después de 3 o 12 horas, dependiendo del tipo de panel de mando.

Ajustes del temporizador

(La sauna debe estar desconectada)

Pulse TIME (los dígitos de la hora destellarán) – ajuste el número de horas hasta que desee utilizar la sauna, utilizando las flechas hacia arriba y hacia abajo (↑ ↓).

Pulse TIME (los dígitos de los minutos destellarán) – ajuste el número de minutos hasta que desee utilizar la sauna, utilizando las flechas hacia arriba y hacia abajo (↑ ↓).

(Importante: Los dígitos de los minutos o de la hora deben destellar antes de pulsar ON).

Pulse ON – se activará el tiempo de conexión y destellará una lámpara testigo roja hasta que la sauna se ponga en funcionamiento automáticamente a la hora establecida. La estufa se desconectará automáticamente después de 3 o 12 horas, dependiendo del tipo de panel de mando.

Puede desconectar la sauna manualmente en cualquier momento, pulsando OFF.

Modificación del tipo de panel (Ajuste de fábrica = Prueba nº 50),

1. Conecte la tensión.
2. Mantenga pulsados al mismo tiempo ↑ y ↓ durante aproximadamente 6 segundos (como máximo 60 segundos después de conectar la tensión).
3. Modifique el tipo de panel según la tabla con ↑ y ↓, y confirme con TEMP.

Tipo de panel	Prueba nº *	Prueba nº **	Descripción
CC50-3B	50	50.A	Sauna 110°C, 3 horas de funcionamiento
CC50-12B	51	51.A	Sauna 110°C, 12 horas de funcionamiento
CC50-3S	53	53.A	Vapor 55°C, 3 horas de funcionamiento
CC50-12S	54	54.A	Vapor 55°C, 12 horas de funcionamiento
CC50-1S	15	15.A	Vapor 55°C, 1 horas de funcionamiento
CC50-1B	18	18.A	Sauna 110°C, 1 horas de funcionamiento
CC50-24B	58	58.A	Sauna 110°C, 24 horas de funcionamiento
CC50-0B	59	59.A	Sauna 110°C, ON/OFF
CC50-24S	68	68.A	Vapor 55°C, 24 horas de funcionamiento
CC50-0S	69	69.A	Vapor 55°C, ON/OFF

* Ajuste cuando se usa un interruptor exterior con función de impulsos.

** Ajuste cuando se usa un interruptor exterior con función ON/OFF.

Código de bloqueo que impide la modificación de todos los ajustes.

Programa primero según "Ajustes". Pulse ↓, manténgalo pulsado y pulse al mismo tiempo TEMP y TIME. Con ello quedará activado el código de bloqueo que impide la modificación de los ajustes. Si desea volver al modo desbloqueado, pulse ↓ y OFF al mismo tiempo.

Código de bloqueo que impide la modificación del ajuste de la temperatura.

Programa primero según "Ajustes". Pulse TIME, manténgalo pulsado y pulse al mismo tiempo TEMP y LIGHT. Con ello quedará activado el código de bloqueo que impide la modificación del ajuste de temperatura. Si desea volver al modo desbloqueado, pulse ↓ y OFF al mismo tiempo.

INSTRUCCIONES DE USO

CC 100

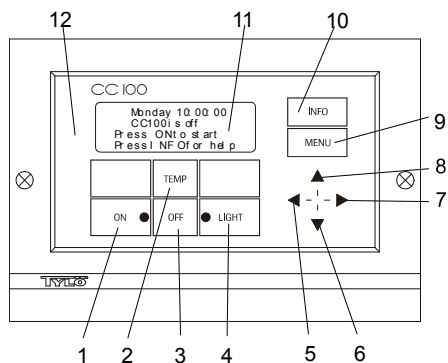

Funciones

1 = conexión. 2 = ajustes de temperatura. 3 = desconexión. 4 = alumbrado. 5 = movimiento a la izquierda. 6 = reducción de temperatura/tiempo y movimiento hacia abajo. 7 = movimiento a la derecha. 8 = aumento de temperatura/tiempo y movimiento hacia arriba. 9 = menú de ajustes. 10 = menú de información. 11 = presentación. 12 = procesador incorporado ajustado en fábrica, que se puede personalizar cuando resulte necesario.

Puede encontrar una versión simplificada de estas instrucciones en el apartado **INFORMACION del CC 100**.

CC 100 dispone de una función de reserva de energía incorporada y puede elegir entre 7 idiomas distintos.

Después de cada interrupción de la corriente, aparece la designación del modelo en el panel de mando durante cinco segundos.

Alumbrado

El alumbrado se enciende automáticamente cuando se conecta la sauna y se apaga automáticamente cuando se desconecta. También se puede encender y apagar manualmente el alumbrado, pulsando LIGHT.

Código de bloqueo

La utilización de un código de bloqueo impide que una persona no autorizada cambie los ajustes.

Interruptor de alimentación

En la parte inferior de la caja de relés, la estufa de tipo SE y los generadores de vapor pequeños, hay un interruptor de alimentación principal. Este interruptor ha de usarse únicamente si se desea desconectar la sauna durante bastante tiempo.

El termómetro se coloca a una altura tal que la temperatura coincida exactamente con el valor indicado en el CC 100.

Función de reserva

La función de reserva es muy útil para las saunas o baños de vapor en hoteles, baños públicos, etc., donde varía la frecuencia de visitas. Durante los períodos de baja frecuencia, la sauna estará en "calor de reserva", que ahorra energía y en cualquier momento se puede acelerar rápidamente a la temperatura deseada, pulsando ON. La función de reserva permite ahorrar muchísimo dinero anualmente.

Los ejemplos siguientes muestran lo sencillo que es programar un baño adecuado.

Ejemplos de la función de reserva:

Tres cuartos de sauna distintos están abiertos entre las 8.00 y las 20.00 horas. La frecuencia de visitas varía de la siguiente forma:

Alt. 1) Un pequeño grupo de personas acude esporádicamente durante el día. Programe la función de reserva entre las 8.00 y las 20.00 horas. Estos bañistas (o un encargado) activarán el programa pulsando el botón ON del panel de mando CC, o bien, pulsando el interruptor externo de conexión/desconexión separado, si lo hubiera.

Alt. 2) Un pequeño grupo de personas acude esporádicamente entre las 8.00 y las 14.00 horas. Después de las 14.00 horas, hay una afluencia constante de bañistas hasta la hora de cerrar. Programe la función de reserva entre las 8.00 y las 20.00 horas y un tiempo "ON" fijo entre las 14.00 y las 20.00 horas. Los bañistas esporádicos activarán el programa pulsando el botón ON del panel de mando CC, o bien, pulsando el interruptor externo de conexión/desconexión separado, si lo hubiera.

Alt. 3) Acude un gran número de bañistas de 8.00 a 10.00, 13.00 a 14.00 y 18.00 a 20.00 horas. El resto del día, sólo acuden personas esporádicamente. Programe la función de reserva entre las 8.00 y las 20.00 horas y un tiempo "ON" fijo para los intervalos de tiempo con una afluencia constante de bañistas. Los bañistas esporádicos activarán el programa pulsando el botón ON del panel de mando CC o bien, pulsando el interruptor externo de conexión/desconexión separado, si lo hubiera.

PROGRAMACION

CC 100, todos los modelos

Nota: Para realizar todos los ajustes, debe estar desconectada antes la sauna Tylarium.

Idioma

Pulse MENU – Utilice las flechas de la izquierda y la derecha (⇐⇒) para moverse y elegir el idioma que desee. Inicie el modo de programación pulsando la flecha hacia abajo (↓).

Para seleccionar el idioma, utilice las flechas de la izquierda y la derecha (⇐⇒). Para salir, pulse la flecha hacia arriba (↑) y para cambiar de idioma, pulse MENU.

Hora (reloj)

Pulse MENU – Para moverse entre los ajustes del reloj, utilice las flechas de la izquierda y la derecha (⇐⇒). Inicie el modo de programación pulsando la flecha hacia abajo (↓). Utilice las flechas hacia abajo y hacia arriba (↑↓) para ajustar el día. Para moverse al ajuste de la hora, pulse la tecla de la derecha (⇒). Ajuste la hora con las flechas hacia arriba y hacia abajo (↑↓) y cambie al ajuste de los minutos con la flecha de la derecha (⇒). Cambie los minutos con las flechas hacia arriba y hacia abajo (↑↓). Para salir, pulse MENU.

PROGRAMACION

Nota: Sólo CC 100-3B/3S/12B/12S

Nota: Para realizar todos los ajustes, debe estar desconectada antes la sauna Tylarium. Para cambiar los ajustes más de una vez: No obstante, los ajustes de temperatura y humedad también se pueden cambiar con la sauna Tylarium conectada.

CONEXION Y DESCONEXION MANUAL

Nota: Sólo CC 100-3B/3S/12B/12S

Ajuste de la temperatura del baño

Pulse TEMP – aparecerá la temperatura ajustada. Para cambiarla, utilice las flechas hacia arriba y hacia abajo (↑↓).

Conexión y desconexión manual

Pulse ON para conectar la sauna. **Pulse OFF** para desconectarla. Si olvida desconectarla manualmente, el generador se desconectará automáticamente después de 3 o 12 horas, dependiendo del tipo de panel de mando.

CONEXION Y DESCONEXION AUTOMATICA

Nota: Sólo CC 100-3B/3S/12B/12S

Ajustes de conexión/desconexión y temperatura

Pulse MENU – Utilice las flechas de la izquierda y la derecha (⇐⇒) para cambiar a los ajustes del temporizador. Para iniciar el modo de programación, utilice la flecha hacia abajo (↓). Utilice las flechas hacia arriba y hacia abajo (↑↓) para ajustar la hora de inicio y luego cambie a los minutos con la flecha de la derecha (⇒). Cambie el ajuste de los minutos con las flechas hacia arriba y hacia abajo (↑↓).

Utilice la flecha de la derecha (⇒) para acceder al ajuste de hora de finalización y luego las flechas hacia arriba y hacia abajo (↑↓) para ajustar dicha hora. Cambie a los minutos con la flecha de la derecha (⇒). Cambie el ajuste de los minutos con las flechas hacia arriba y hacia abajo (↑↓). Cambie a la temperatura con la flecha de la derecha (⇒). Cambie el ajuste de la temperatura con las flechas hacia arriba y hacia abajo (↑↓). Cambie al ajuste de conexión/desconexión con la flecha de la derecha (⇒). Modifique el modo de conexión/desconexión con las flechas hacia arriba y hacia abajo (↑↓).

Ahora ya están programados los ajustes y destellará una lámpara testigo roja hasta que se ponga en funcionamiento la sauna o el baño de vapor a la hora establecida. Después, este testigo brillará permanentemente (aparece un texto en la presentación que indica cuándo se va a producir esto). La sauna se desconectará automáticamente de 3 o 12 horas después de la hora establecida, dependiendo del tipo de panel de mando.

Para cambiar los ajustes más de una vez: Puede desconectar la sauna o el baño de vapor manualmente en cualquier momento, pulsando OFF. Para reiniciarla con los mismos ajustes, pulse MENU. Utilice las flechas de la izquierda y la derecha (⇐⇒) para cambiar a los ajustes del temporizador. Inicie el modo de programación pulsando la flecha hacia abajo (↓), cambie al ajuste de conexión/desconexión con la flecha de la derecha (⇒). Modifique este ajuste con las flechas hacia arriba y hacia abajo (↑↓).

Programación de la función de reserva

Nota: Sólo CC 100-3B/3S/12B/12S

Pulse MENU – Utilice las flechas de la izquierda y la derecha (⇐⇒) para cambiar a los ajustes de la función de reserva. Para iniciar el modo de programación, utilice la flecha hacia abajo (↓).

Utilice las flechas hacia arriba y hacia abajo (↑↓) para ajustar la hora de inicio, luego cambie a los minutos con la flecha de la derecha (⇒). Cambie el ajuste de los minutos con las flechas hacia arriba y hacia abajo (↑↓).

Para cambiar los ajustes más de una vez: Utilice la flecha de la derecha (⇒) para cambiar al ajuste de hora de finalización y luego las flechas hacia arriba y hacia abajo (↑↓) para ajustar la hora de finalización: Cambie a los minutos con la flecha de la derecha (⇒). Cambie el ajuste de los minutos con las flechas hacia arriba y hacia abajo (↑↓). Utilice la flecha de la derecha para cambiar al ajuste de la temperatura. Modifique la temperatura con las flechas hacia arriba y hacia abajo (↑↓). Cambie al ajuste de conexión/desconexión con la flecha de la derecha (⇒). Modifique el modo de conexión/desconexión con las flechas hacia arriba y hacia abajo (↑↓).

Ahora ya está programada la función de reserva y destellará una lámpara testigo roja hasta que se ponga en funcionamiento la sauna o el baño de vapor a la hora establecida. Después, este testigo brillará permanentemente (aparece un texto en la presentación que indica que el panel tiene activa la función de reserva y cuándo se va a poder utilizar).

Tan pronto como pulse ON, la temperatura aumentará hasta llegar a la temperatura de baño establecida. Al cabo de 1 hora, la sauna reanudará automáticamente la temperatura de la función de reserva. Cada vez que pulse ON, comenzará una hora de baño.

Nota: Si el ajuste del temporizador y el ajuste de la función de reserva tienen la misma hora, tiene prioridad el temporizador.

Para cambiar los ajustes más de una vez: Puede desconectar la sauna Tylarium en cualquier momento, pulsando OFF. Para reiniciarla con los mismos ajustes, pulse MENU. Utilice las flechas de la izquierda y la derecha (⇐⇒) para cambiar a los ajustes de la función de reserva. Inicie el modo de programación pulsando la flecha hacia abajo (↓), cambie al ajuste de conexión/desconexión con la flecha de la derecha (⇒). Modifique este ajuste con las flechas hacia arriba y hacia abajo (↑↓).

Código de bloqueo

Nota: Sólo CC 100-3B/3S/12B/12S

Ajuste del código de bloqueo

Pulse MENU – Utilice las flechas de la izquierda y la derecha (⇐⇒) para cambiar al ajuste del código de bloqueo. Inicie el modo de programación con la flecha hacia abajo (↓). Introduzca el código utilizando las flechas (⇐⇒↑↓). Después de las interrupciones de corriente, el código se restablece a 1995. Pulse MENU y utilice la flecha de la izquierda (⇐) para modificar el código. Establezca el nuevo código con las flechas (⇐⇒↑↓). Pulse MENU. Active el modo de conexión/desconexión con la flecha de la derecha (⇒). Vuelva a pulsar MENU y ahora se activará el código de bloqueo.

Para cancelar el bloqueo, repita el procedimiento anterior, pero desactive el modo de conexión/desconexión.

Nota: Realice todos los demás ajustes antes de establecer el código de bloqueo.

ISTRUZIONI PER L'USO CC 10

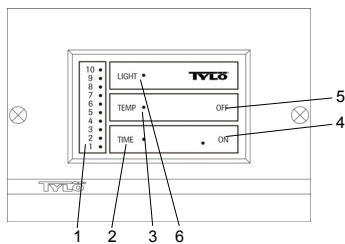

Funzioni.

1 = scala d'impostazione. 2 = impostazioni orario. 3 = impostazioni temperatura. 4 = accensione. 5 = spegnimento. 6 = illuminazione.

Illuminazione.

Si accende automaticamente quando l'unità si avvia e si spegne automaticamente quando l'unità si arresta. È inoltre possibile accendere o spegnere manualmente l'illuminazione premendo LIGHT.

Impostazione della temperatura.

(La stufa deve essere accesa)

Premere TEMP – viene visualizzato il precedente valore di temperatura.

I numeri indicano una scala crescente di temperatura. Provare più volte per trovare la temperatura migliore. Ad esempio si può iniziare ruotando la manopola del termostato su 4. Se successivamente si desidera abbassare o alzare la temperatura, girare la manopola verso l'alto o verso il basso fino a trovare la temperatura ideale (normalmente 70-90°C per le saune tradizionali umide e asciutte e 40-45°C per il bagno di vapore e la sauna alle erbe).

Accensione manuale.

Premere ON per accendere l'unità. **Premere OFF** per spegnere l'unità (l'indicatore si spegne).

La funzione di memoria imposta automaticamente il valore precedente di temperatura.

Premere TEMP – per modificare l'impostazione della temperatura.

Il timer incorporato spegne automaticamente la stufa per sauna/generatore di vapore dopo 3 ore. Per spegnere la stufa prima delle 3 ore, è sufficiente premere OFF. Per una sauna più lunga premere ON.

Impostazione del timer.

(La stufa deve essere spenta)

In questo caso i numeri rappresentano gli orari del timer (= il numero di ore precedenti all'accensione automatica della stufa). Per impostare il timer:

Premere TIME – utilizzare i tasti freccia per selezionare il periodo di attesa desiderato, da 1 a 10 ore.

Premere ON – il timer viene attivato e l'indicatore *tempo* lampeggia durante il periodo di attesa. Una volta che la stufa si accende, resta accesa per 3 ore, dopo di che si spegne automaticamente. Se si desidera spegnerla prima di tale periodo, è sufficiente premere OFF. Per prolungare la durata della sauna, premere ON.

Interruttore principale.

Alla base della scatola relè, dell'unità SE e dei generatori di vapore più piccoli si trova l'interruttore principale, che scollega completamente la stufa dall'alimentazione elettrica, da utilizzarsi soltanto se l'unità rimane spenta per lunghi periodi di tempo, ad esempio diverse settimane. Nota: La funzione di memoria va azzerata ogni volta che l'alimentazione viene interrotta.

Interruttore principale.

Alla base della scatola relè, dell'unità SE e dei generatori di vapore più piccoli si trova l'interruttore principale, che scollega completamente la stufa dall'alimentazione elettrica, da utilizzarsi soltanto se l'unità rimane spenta per lunghi periodi di tempo, ad esempio diverse settimane. Nota: La funzione di memoria va azzerata ogni volta che l'alimentazione viene interrotta.

Il termometro della sauna/bagno di vapore deve essere posizionato a un'altezza tale che la temperatura corrisponda esattamente ai numeri riportati sul quadro comandi della CC 50.

IMPOSTAZIONI CC 50, tutti i modelli

Impostazione della temperatura.

Premere TEMP – viene visualizzato il precedente valore di temperatura. Cambiare il valore di temperatura premendo i tasti freccia (↑ ↓).

Accensione manuale.

Premere ON per accendere l'unità. **Premere OFF** per spegnere l'unità (l'indicatore si spegne). In caso si dimentichi di spegnere manualmente il generatore, questo si spegne automaticamente dopo 3 o 12 ore, a seconda del tipo di quadro comandi.

Impostazione del timer.

(La sauna deve essere spenta)

Premere TIME (il campo delle ore lampeggia) – impostare il numero delle ore che precedono la seduta di sauna utilizzando i tasti freccia (↑ ↓).

Premere TIME (il campo dei minuti lampeggia) – impostare il numero dei minuti che precedono la seduta della sauna utilizzando i tasti freccia (↑ ↓).

(Importante: prima di premere ON i campi delle ore o dei minuti devono lampeggiare).

Premere ON – viene attivata la funzione "on time" e l'indicatore rosso lampeggia fino a quando la sauna si avvia automaticamente dopo il periodo di attesa preimpostato. La stufa si spegne automaticamente dopo 3 o 12 ore, a seconda del tipo di quadro comandi.

È possibile spegnere manualmente la sauna in qualsiasi momento premendo OFF.

Modifica del tipo di pannello (Taratura di fabbrica = Test No. 50).

1. Collegare a tensione.
2. Premere ↑ e ↓ contemporaneamente per ca. 6 sec. (max. 60 sec. dopo il collegamento a tensione).
3. Modificare il tipo di pannello secondo lo schema con ↑ e ↓, confermando con TEMP.

Tipo pannello	Test No. *	Test No. **	Descrizione
CC50-3B	50	50.A	Sauna 110°C, tempo attivazione 3 ore
CC50-12B	51	51.A	Sauna 110°C, tempo attivazione 12 ore
CC50-3S	53	53.A	Vapore 55°C, tempo attivazione 3 ore
CC50-12S	54	54.A	Vapore 55°C, tempo attivazione 12 ore
CC50-1S	15	15.A	Vapore 55°C, tempo attivazione 1 ora
CC50-1B	18	18.A	Sauna 110°C, tempo attivazione 1 ora
CC50-24B	58	58.A	Sauna 110°C, tempo attivazione 24 ore
CC50-0B	59	59.A	Sauna 110°C, ON/OFF
CC50-24S	68	68.A	Vapore 55°C, tempo attivazione 24 ore
CC50-0S	69	69.A	Vapore 55°C, ON/OFF

* Taratura nell'uso eventuale di interruttore esterno dotato di funzione ad impulsi.

** Taratura nell'uso eventuale di interruttore esterno dotato di funzione ON/OFF.

Bloccaggio in codice per impedire la modifica di tutte le tarature.

Programmare prima secondo "Tarature" premendo ↓ e contemporaneamente i tasti TEMP e TIME.

È così attivo il bloccaggio in codice che impedisce la modifica delle tarature. Se si desidera tornare alla posizione senza bloccaggio, premere ↓ e contemporaneamente OFF.

ISTRUZIONI PER L'USO CC 50

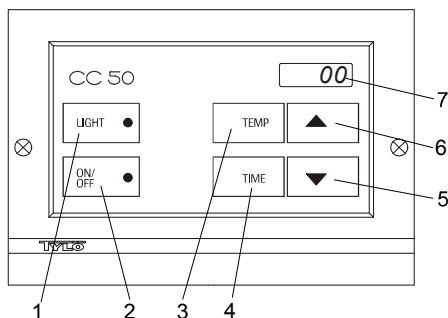

Funzioni.

1 = illuminazione. 2 = accensione. 3 = impostazioni temperatura. 4 = impostazioni orario. 5 = riduzione temperatura/tempo. 6 = aumento temperatura/tempo. 7 = display.

Illuminazione.

Si accende automaticamente quando l'unità si avvia e si spegne automaticamente quando l'unità si arresta. È inoltre possibile accendere o spegnere manualmente l'illuminazione premendo LIGHT.

Bloccaggio in codice per impedire la modifica della taratura della temperatura.

Programmare prima secondo "Taratura" premendo TIME e contemporaneamente i tasti TEMP e LIGHT.

È così attivo il bloccaggio in codice che impedisce la modifica della taratura della temperatura. Se si desidera tornare alla posizione senza bloccaggio, premere ↵ e contemporaneamente OFF.

ISTRUZIONI PER L'USO CC 100

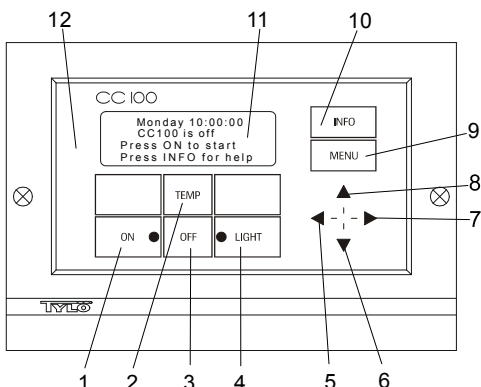

Funzioni.

1 = accensione, 2 = impostazioni temperatura, 3 = spegnimento, 4 = illuminazione, 5 = spostamento a sinistra, 6 = riduzione temperatura/tempo e spostamento verso il basso, 7 = spostamento a destra, 8 = aumento temperatura/tempo e spostamento verso l'alto, 9 = menu impostazioni, 10 = menu informazioni, 11 = display, 12 = processore incorporato, impostato in fabbrica, personalizzabile secondo le necessità.

Una versione semplificata delle presenti istruzioni si trova nel menu INFO del CC 100.

Il quadro comandi CC 100 è dotato di un accumulatore di energia di riserva incorporato e i messaggi possono apparire in 7 lingue.

Dopo una caduta di tensione, il nome del modello viene visualizzato sul quadro comandi per cinque secondi.

Illuminazione.

Si accende automaticamente quando l'unità si avvia e si spegne automaticamente quando l'unità si arresta. È inoltre possibile accendere o spegnere manualmente l'illuminazione premendo LIGHT.

Parola d'accesso.

Impedisce una modifica non autorizzata delle impostazioni.

Interruttore principale.

Alla base della scatola relè, della stufa SE e dei generatori di vapore più piccoli si trova l'interruttore principale, da utilizzarsi soltanto se l'unità rimane spenta per lunghi periodi di tempo, ad esempio diverse settimane.

Il termometro deve essere posizionato a un'altezza tale che la temperatura corrisponda esattamente ai numeri riportati sul quadro comandi della CC 100.

Stand-by.

La funzione stand-by è preziosa per le saune o i bagni di vapore negli alberghi, negli stabilimenti balneari, eccetera, dove la frequenza d'utilizzo varia notevolmente. Durante le ore di bassa affluenza l'unità viene posta in modalità "stand-by" a basso consumo di energia, che permette di passare rapidamente alla temperatura di esercizio premendo ON. La funzione stand-by consente di ottenere notevoli risparmi ogni anno.

Gli esempi sottostanti illustrano la semplicità di programmazione di un piano di esercizio della sauna adatto alle singole esigenze.

Esempi di stand-by:

Tre diverse unità sono aperte tra le 8⁰⁰ e le 20⁰⁰. Le frequenze d'utilizzo delle unità variano nel modo seguente:

Caso 1) Un numero limitato di persone frequenta sporadicamente l'unità nel corso della giornata. Programmare la modalità stand-by tra le 8⁰⁰ e le 20⁰⁰. Le persone (o l'addetto all'unità) attivano il programma premendo il pulsante ON sul quadro CC, o premendo l'interruttore separato esterno ON/OFF, se presente.

Caso 2) Un numero limitato di persone frequenta sporadicamente l'unità tra le 8⁰⁰ e le 14⁰⁰. Dopo le 14⁰⁰ il flusso di persone è costante fino all'orario di chiusura. Programmare la modalità stand-by tra le 8⁰⁰ e le 20⁰⁰ e programmare un tempo "ON" costante tra le 14⁰⁰ e le 20⁰⁰. Le persone che frequentano sporadicamente l'unità attivano il programma premendo il pulsante ON sul quadro CC, o premendo l'interruttore separato esterno ON/OFF, se presente.

Caso 3) Un elevato numero di persone frequenta la sauna tra le 8⁰⁰ e le 10⁰⁰, tra le 13⁰⁰ e le 14⁰⁰ e tra le 18⁰⁰ e le 20⁰⁰. Affluenza sporadica nelle restanti ore del giorno. Programmare l'unità per funzionare in modalità stand-by tra le 8⁰⁰ e le 20⁰⁰ e in modalità ON costante per gli orari di maggiore affluenza. Le persone che frequentano sporadicamente l'unità attivano il programma premendo il pulsante ON sul quadro CC, o premendo l'interruttore separato esterno ON/OFF, se presente.

IMPOSTAZIONI CC 100, tutti i modelli

Nota: la Tylarium deve essere spenta per inserire le impostazioni.

Lingua.

Premere MENU – Utilizzare i tasti freccia a sinistra e a destra (⇐ ⇒) per portarsi sulla lingua desiderata. Attivare la modalità di programmazione premendo la freccia in basso (⬇).

Utilizzare i tasti freccia a sinistra e a destra (⇐ ⇒) per selezionare la lingua. Premere la freccia in alto (⬆) per uscire e premere MENU per cambiare lingua.

Orario (orologio).

Premere MENU – Utilizzare i tasti freccia a sinistra e a destra (⇐ ⇒) per modificare le impostazioni dell'orologio. Attivare la modalità di programmazione premendo la freccia in basso (⬇).

Utilizzare le frecce in alto e in basso (⬆ ⬇) per impostare il giorno. Modificare l'impostazione dell'ora premendo la freccia a destra (⇒). Impostare l'ora utilizzando i tasti freccia in alto e in basso (⬆ ⬇) e passare ai minuti con la freccia a destra (⇒). Modificare i minuti utilizzando i tasti freccia in alto e in basso (⬆ ⬇). Premere MENU per uscire.

IMPOSTAZIONI

Nota: solo CC 100-3B/3S/12B/12S

Nota: per effettuare tutte le impostazioni la Tylarium deve essere spenta. Le impostazioni di temperatura e umidità possono essere modificate anche quando la Tylarium è accesa.

ACCENSIONE MANUALE.

Nota: solo CC 100-3B/3S/12B/12S

Impostazione della temperatura.

Premere TEMP – viene visualizzato il precedente valore di temperatura. Cambiare il valore di temperatura premendo i tasti freccia in alto e in basso (⬆ ⬇).

Accensione manuale.

Premere ON per accendere l'unità. Premere OFF per spegnere l'unità (l'indicatore si spegne). In caso si dimentichi di spegnere manualmente l'unità, il generatore si spegne automaticamente dopo 3 o 12 ore, a seconda del tipo di quadro comandi.

ACCENSIONE AUTOMATICA

Nota: solo CC 100-3B/3S/12B/12S

Impostazione dell'accensione e della temperatura

Premere MENU – Utilizzare i tasti freccia a sinistra e a destra (⇐ ⇒) per portarsi alle impostazioni del timer. Utilizzare la freccia in basso (⬇) per attivare la modalità di programmazione.

Utilizzare le frecce in alto e in basso (⬆ ⬇) per impostare l'ora di accensione, quindi passare ai minuti con la freccia a destra (⇒). Modificare i minuti utilizzando i tasti freccia in alto e in basso (⬆ ⬇).

Utilizzare la freccia a destra (⇒) per passare all'impostazione dell'ora di spegnimento, utilizzare le frecce in alto e in basso (⬆ ⬇) per modificare l'ora di spegnimento, quindi passare ai minuti con la freccia a destra (⇒). Modificare i minuti utilizzando i tasti freccia in alto e in basso (⬆ ⬇). Passare alla temperatura con la freccia a destra (⇒). Modificare la temperatura utilizzando i tasti freccia in alto e in basso (⬆ ⬇).

(⬆ ⬇). Passare all'accensione con la freccia a destra (⇒). Cambiare la modalità di accensione con i tasti freccia in alto e in basso (⬆ ⬇).

L'impostazione è ora programmata e un indicatore rosso lampeggia finché la sauna o il bagno di vapore non si avvia all'orario impostato. Dopo l'accensione l'indicatore resta acceso (il display indica il momento di accensione). La sauna si spegne automaticamente 3 o 12 ore dopo il tempo impostato, a seconda del tipo di quadro comandi.

È possibile spegnere manualmente la sauna o il bagno di vapore in qualsiasi momento premendo OFF. Per riaccenderla con le stesse impostazioni, premere MENU. Utilizzare i tasti freccia a sinistra e a destra (⇐ ⇒) per passare alle impostazioni del timer. Attivare la modalità di programmazione premendo la freccia in basso (⬇), passare all'accensione con la freccia a destra (⇒). Cambiare la modalità di accensione con i tasti freccia in alto e in basso (⬆ ⬇).

Programmazione della modalità STAND-BY.

Nota: solo CC 100-3B/3S/12B/12S

Premere MENU – Utilizzare i tasti freccia a sinistra e a destra (⇐ ⇒) per passare all'impostazione della funzione stand-by. Attivare la modalità di programmazione premendo la freccia in basso (⬇).

Utilizzare i tasti freccia in alto e in basso (⬆ ⬇) per impostare l'ora di accensione, quindi passare ai minuti con la freccia a destra (⇒). Modificare i minuti utilizzando i tasti freccia in alto e in basso (⬆ ⬇).

Utilizzare il tasto freccia a destra (⇒) per passare all'impostazione dell'ora di spegnimento, quindi utilizzare i tasti freccia in alto e in basso (⬆ ⬇) per impostarla. Passare ai minuti con il tasto freccia destra (⇒). Modificare i minuti utilizzando i tasti freccia in alto e in basso (⬆ ⬇). Passare alla temperatura con la freccia a destra (⇒). Modificare la temperatura utilizzando i tasti freccia in alto e in basso (⬆ ⬇).

(⬆ ⬇). Passare all'accensione con la freccia a destra (⇒). Cambiare la modalità di accensione con i tasti freccia in alto e in basso (⬆ ⬇).

Ora l'orario di stand-by è programmato e un indicatore rosso lampeggia finché la sauna o il bagno di vapore non si avvia all'orario impostato. Dopo l'accensione l'indicatore resta acceso (un testo visualizzato sul display mostra che il quadro comandi si trova in posizione di stand-by e indica l'orario di accensione).

Non appena si preme ON, la temperatura aumenta fino a raggiungere il valore impostato. Dopo un'ora l'unità ritorna automaticamente alla temperatura di stand-by. Ogni volta che si preme ON, si avvia una nuova seduta di 1 ora.

Nota: se la funzione timer e la funzione stand-by sono impostate per l'attivazione alla stessa ora, la funzione timer ha la precedenza.

È possibile spegnere la Tylarium in qualsiasi momento premendo OFF. Per riattivarla con le stesse impostazioni, premere MENU. Passare nella funzione stand-by utilizzando le frecce a destra e a sinistra (⇐ ⇒). Attivare la modalità di programmazione premendo la freccia in basso (↓), passare all'accensione con la freccia a destra (⇒). Modificare la modalità di accensione utilizzando i tasti freccia in alto e in basso (↑ ↓).

Parola d'accesso

Nota: solo CC 100-3B/3S/12B/12S

Impostazione della parola d'accesso.

Premere MENU – Utilizzare i tasti freccia a sinistra e a destra (⇐ ⇒) per passare all'impostazione della parola d'accesso. Attivare la modalità di programmazione premendo la freccia in basso (↓). Inserire il codice utilizzando tutti i tasti freccia (⇐ ⇒ ↓ ↑). Dopo una caduta di tensione il codice viene ripristinato a 1995. Premere MENU, utilizzare la freccia a sinistra (⇐) per modificare il codice. Impostare il nuovo codice utilizzando tutti i tasti freccia (⇐ ⇒ ↓ ↑). Premere MENU. Attivare l'accensione con la freccia a destra (⇒), premere MENU. La parola d'accesso è ora attivata.

Per tornare alla modalità senza parola d'accesso, ripetere la procedura sopra riportata ma impostare l'accensione su off.

Nota: prima di impostare la parola d'accesso eseguire tutte le altre impostazioni.

IMPOSTAZIONI

Nota: solo CC 100-0B/0S

Nota: per effettuare tutte le impostazioni la Tylarium deve essere spenta. Le impostazioni di temperatura e umidità possono essere modificate anche quando la Tylarium è accesa.

ACCENSIONE MANUALE.

Nota: solo CC 100-0B/0S

Impostazione della temperatura.

Premere TEMP – viene visualizzato il precedente valore di temperatura. Cambiare il valore di temperatura premendo i tasti freccia (↑ ↓).

Accensione manuale.

Importante! Non dimenticarsi di impostare il tempo di spegnimento. La sauna può restare accesa per un massimo di 12 ore.

Premere ON per accendere l'unità. **Premere OFF** per spegnerla.

PROGRAMMAZIONE DEL TIMER SETTIMANALE

con impostazioni diverse per ogni giorno della settimana.

Nota: solo CC 100-0B/0S

Impostazione dell'accensione e della temperatura.

Premere MENU – Utilizzare i tasti freccia a sinistra e a destra (⇐ ⇒) per impostare il timer. Attivare la modalità di programmazione utilizzando la freccia in basso (↓).

Utilizzare i tasti freccia a sinistra e a destra (⇐ ⇒) per impostare il giorno (ad esempio lunedì). Passare alla modalità di programmazione premendo la freccia in basso (↓).

Scegliere il numero dell'impostazione (ad esempio l'impostazione 1) con i tasti freccia a sinistra e a destra (⇐ ⇒). Passare alla modalità di programmazione premendo la freccia in basso (↓).

Utilizzare i tasti freccia in alto e in basso (↑ ↓) per impostare l'ora di accensione, quindi passare ai minuti con la freccia a destra (⇒). Modificare i minuti utilizzando i tasti freccia in alto e in basso (↑ ↓).

Utilizzare il tasto freccia a destra (⇒) per passare all'impostazione dell'ora di spegnimento, quindi utilizzare i tasti freccia in alto e in basso (↑ ↓) per impostarla. Passare ai minuti con la freccia a destra (⇒). Modificare i minuti utilizzando i tasti freccia in alto e in basso (↑ ↓). Passare alla temperatura con la freccia a destra (⇒). Modificare la temperatura utilizzando i tasti freccia in alto e in basso (↑ ↓). Passare all'accensione con la freccia a destra (⇒). Modificare la modalità di accensione con i tasti freccia in alto e in basso (↑ ↓).

Ora l'impostazione (Lunedì, impostazione 1) è completa; premere MENU per tornare alla modalità di programmazione. Programmare gli orari di stand-by per ogni giorno portandosi sull'impostazione del giorno con le frecce a destra e a sinistra (⇐ ⇒). È possibile programmare un massimo di quattro impostazioni al giorno. Quando tutte le impostazioni sono complete, tornare alle impostazioni del timer premendo due volte MENU, quindi premere ON: le impostazioni settimanali sono attivate. Un indicatore rosso lampeggia finché la sauna o il bagno di vapore non si avvia all'orario impostato; dopo l'accensione l'indicatore resta acceso (il display indica il momento di accensione).

Per spegnere manualmente la Tylarium, premere OFF (in tal modo si spegne solo la seduta corrente).

Per annullare le impostazioni settimanali premere MENU, utilizzare i tasti freccia a sinistra e a destra (⇐ ⇒) per passare alle impostazioni del timer e premere OFF.

PROGRAMMAZIONE DEL TIMER SETTIMANALE

con la stessa impostazione per tutti i giorni della settimana.

Nota: solo CC 100-0B/0S

Impostazione dell'accensione e della temperatura

Premere MENU – Utilizzare i tasti freccia a sinistra e a destra (⇐ ⇒) per impostare il timer. Attivare la modalità di programmazione utilizzando la freccia in basso (↓).

Utilizzare le frecce a destra e a sinistra (⇐ ⇒) per selezionare la modalità WEEK. Passare alla modalità di programmazione premendo la freccia in basso (↓).

Selezionare il numero dell'impostazione (ad esempio l'impostazione 1) utilizzando i tasti freccia a sinistra e a destra (⇐ ⇒).

Utilizzare la freccia in basso (↓) per passare alla modalità di programmazione, quindi utilizzare le frecce in alto e in basso (↑ ↓) per impostare l'ora di accensione. Passare ai minuti con la freccia a destra (⇒). Modificare i minuti utilizzando i tasti freccia in alto e in basso (↑ ↓).

Utilizzare la freccia a destra (⇒) per passare all'impostazione dell'ora di spegnimento, utilizzare le frecce in alto e in basso (↑ ↓) per modificare l'ora di spegnimento, quindi passare ai minuti con la freccia a destra (⇒). Modificare i minuti utilizzando i tasti freccia in alto e in basso (↑ ↓). Passare alla temperatura con la freccia a destra (⇒). Modificare la temperatura utilizzando i tasti freccia in alto e in basso (↑ ↓). Passare all'accensione con la freccia a destra (⇒). Cambiare la modalità di accensione utilizzando i tasti freccia in alto e in basso (↑ ↓).

Ora l'impostazione (1) è completa; premere MENU per tornare alla modalità di programmazione. Programmare ogni impostazione utilizzando i tasti freccia a sinistra e a destra (⇐ ⇒). La Tylarium può essere programmata per accendersi e spegnersi quattro volte al giorno. Quando tutte le impostazioni sono complete, tornare alle impostazioni del timer premendo due volte MENU, quindi premere ON: le impostazioni settimanali sono attivate. Un indicatore rosso lampeggia finché la sauna o il bagno di vapore si avvia all'orario impostato; dopo l'accensione l'indicatore resta acceso (il display indica il momento di accensione). Per spegnere manualmente la Tylarium, premere OFF (in tal modo si spegne solo la seduta corrente).

Per annullare le impostazioni settimanali premere MENU, utilizzare i tasti freccia a sinistra e a destra per passare alle impostazioni del timer e premere OFF.

PROGRAMMAZIONE STAND-BY

con impostazioni diverse per ogni giorno della settimana.

Nota: solo CC 100-0B/0S.

Premere MENU – Utilizzare i tasti freccia a sinistra e a destra (⇐ ⇒) per impostare il timer stand-by. Attivare la modalità di programmazione utilizzando la freccia in basso (↓).

Utilizzare i tasti freccia a sinistra e a destra (⇐ ⇒) per impostare il giorno (ad esempio lunedì). Passare alla modalità di programmazione premendo la freccia in basso (↓).

Utilizzare i tasti freccia in alto e in basso (↑ ↓) per impostare l'ora di accensione, quindi passare ai minuti con la freccia a destra (⇒). Modificare i minuti utilizzando i tasti freccia in alto e in basso (↑ ↓).

Utilizzare la freccia a destra (⇒) per passare all'impostazione dell'ora di spegnimento, utilizzare le frecce in alto e in basso (↑ ↓) per modificare l'ora di spegnimento, quindi passare ai minuti con la freccia a destra (⇒). Modificare i minuti utilizzando i tasti freccia in alto e in basso (↑ ↓). Passare alla temperatura con la freccia a destra (⇒). Modificare la temperatura utilizzando i tasti freccia in alto e in basso (↑ ↓). Passare all'accensione con la freccia a destra (⇒). Cambiare la modalità di accensione con i tasti freccia in alto e in basso (↑ ↓).

Ora l'impostazione (Lunedì, impostazione 1) è completa; premere MENU per tornare alla modalità di programmazione. Programmare gli orari di stand-by per ogni giorno della settimana. Quando tutte le impostazioni sono terminate, tornare alle impostazioni di stand-by nel MENU ON per attivarle. Un indicatore rosso lampeggia finché la sauna o il bagno di vapore non si avvia all'orario impostato; dopo l'accensione l'indicatore resta acceso (un testo visualizzato sul display mostra che il quadro comandi si trova in posizione di stand-by e indica l'orario di accensione).

Non appena si preme ON, la temperatura aumenta fino a raggiungere il valore impostato. Dopo un'ora l'unità ritorna automaticamente alla temperatura di stand-by. Ogni volta che si preme ON, avvia una nuova seduta di 1 ora.

Nota: se la funzione timer e la funzione stand-by sono impostate per l'attivazione alla stessa ora, la funzione timer ha la precedenza.

Per spegnere manualmente la Tylarium, premere OFF (in tal modo si spegne solo la seduta corrente).

Per annullare le impostazioni di stand-by, premere MENU, utilizzare le frecce a sinistra e a destra (⇐ ⇒) per passare all'impostazione di stand-by e premere OFF.

Per riaccendere la sauna con le stesse impostazioni, premere MENU, passare a stand-by utilizzando i tasti freccia a sinistra e a destra (⇐ ⇒) e premere ON.

Nota: dopo la programmazione standby proteggere sempre con una parola d'accesso.

Programmazione STAND-BY

con la stessa impostazione per tutti i giorni della settimana.

Nota: solo CC 100-0B/0S.

Premere MENU – Utilizzare i tasti freccia a sinistra e a destra (⇐ ⇒) per impostare il timer stand-by. Attivare la modalità di programmazione utilizzando la freccia in basso (↓).

Utilizzare i tasti freccia a sinistra e a destra (⇐ ⇒) per selezionare la modalità WEEK. Passare alla modalità di programmazione premendo la freccia in basso (↓).

Utilizzare i tasti freccia in alto e in basso (↑ ↓) per impostare l'ora di accensione, quindi passare ai minuti con la freccia a destra (⇒). Modificare i minuti utilizzando i tasti freccia in alto e in basso (↑ ↓).

Passare all'impostazione dell'ora di spegnimento con la freccia a destra (⇒), utilizzare i tasti freccia in alto e in basso (↑ ↓) per impostarla, quindi passare ai minuti con la freccia a destra (⇒). Modificare i minuti utilizzando i tasti freccia in alto e in basso (↑ ↓). Passare alla temperatura con la freccia a destra (⇒). Modificare la temperatura utilizzando i tasti freccia in alto e in basso (↑ ↓). Passare all'accensione con la freccia a destra (⇒). Modificare la modalità di accensione con i tasti freccia in alto e in basso (↑ ↓).

Ora l'orario di stand-by è programmato. Tornare alla programmazione stand-by premendo due volte MENU, quindi premere ON. Un indicatore rosso lampeggia finché la Tylarium non si accende all'ora impostata. Dopo l'accensione l'indicatore resta acceso (il display indica che il quadro comandi è in stand-by e indica l'orario di accensione).

Non appena si preme ON, la temperatura aumenta fino a raggiungere il valore impostato. Dopo un'ora l'unità ritorna automaticamente alla temperatura di stand-by. Ogni volta che si preme ON, si avvia una nuova seduta di 1 ora.

Nota: se la funzione timer e la funzione stand-by sono impostate per l'attivazione alla stessa ora, la funzione timer ha la precedenza.

Per spegnere manualmente la Tylarium, premere OFF (in tal modo si spegne solo la seduta corrente).

Per annullare le impostazioni stand-by premere MENU, utilizzare i tasti freccia a sinistra e a destra (⇐ ⇒) per passare alle impostazioni del timer e premere OFF.

Per riaccendere la sauna con le stesse impostazioni, premere MENU, passare a stand-by utilizzando i tasti freccia a sinistra e a destra (⇐ ⇒) e premere ON.

Nota: dopo la programmazione standby proteggere sempre con una parola d'accesso.

Parola d'accesso.

Impostazione della parola d'accesso.

Premere MENU – Utilizzare i tasti freccia a sinistra e a destra (⇐ ⇒) per passare all'impostazione della parola d'accesso. Attivare la modalità di programmazione premendo la freccia in basso (↓). Inserire il codice utilizzando tutti i tasti freccia (⇐ ⇒ ↓ ↑).

Dopo una caduta di tensione il codice viene ripristinato a 1995.

Premere MENU, utilizzare la freccia a sinistra (⇐) per modificare il codice.

Impostare il nuovo codice utilizzando tutti i tasti freccia (⇐ ⇒ ↓ ↑). Premere MENU. Attivare l'accensione con la freccia a destra (⇒), quindi premere MENU.

La parola d'accesso è ora attivata.

Per tornare alla modalità senza parola d'accesso, ripetere la procedura sopra riportata ma impostare l'accensione su off.

Nota: prima di impostare la parola d'accesso eseguire tutte le altre impostazioni.

SEDUTA FUORI DALL'ORARIO PROGRAMMATO

se il quadro è protetto da una parola d'accesso.

La sauna o il bagno di vapore possono essere utilizzati a un orario diverso da quello programmato. Premere ON per avviare una seduta di un'ora. Per estendere tale periodo, premere nuovamente ON. L'unità si spegne automaticamente un'ora dopo che ON è stato premuto per l'ultima volta.

Per eventuali problemi contattare il punto vendita.

TYLÖ®

© Questa pubblicazione non può essere riprodotta né integralmente né parzialmente senza il permesso scritto della Tylö. La Tylö si riserva il diritto di apportare modifiche ai materiali, alla fattura e alla forma dei suoi prodotti senza preavviso.

INSTRUÇÕES DE UTILIZAÇÃO CC 10

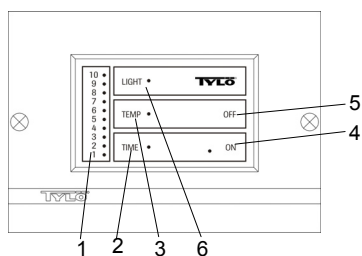

Funções.

1 = escala de selecção. 2 = regulação de tempos 3 = regulação de temperaturas. 4 = ligar. 5 = desligar. 6 = iluminação.

Iluminação.

Acende automaticamente sempre que a instalação é ligada e apaga automaticamente quando a instalação é desligada. Poderá também ligar e desligar a iluminação manualmente premindo LIGHT.

Regulação da temperatura.

(A unidade de aquecimento tem que estar ligada)

Prima TEMP – é exibida a temperatura anteriormente seleccionada.

Os números indicam uma escala montante de temperaturas. Experimente para encontrar a temperatura que mais lhe agrada. Comece por exemplo, por rodar o termóstato para a posição 4. Se mais tarde achar que prefere uma temperatura mais alta ou mais baixa, rode o manípulo para cima ou para baixo até encontrar a temperatura de banho ideal (normalmente 70-90°C (158-194°F) para banhos de sauna tradicionais secos e húmidos, 40-45°C (104-113°F) para banhos de vapor e saunas aromáticas).

Arranque/paragem em modo manual.

Prima ON para ligar a instalação (acende-se um LED). **Prima OFF** para a desligar. (o LED apaga-se).

Uma função de memória estabelece automaticamente a temperatura anterior.

Prima TEMP – para alterar a temperatura pré-seleccionada.

O temporizador incorporado desliga automaticamente a unidade de aquecimento da sauna/gerador de vapor depois de decorridas 3 horas. Se desejar desligar antes de decorrido este período, **Prima OFF**. Para prolongar o tempo de duração da sauna, **Prima ON**.

Regulação do temporizador.

(A unidade de aquecimento tem que estar desligada)

Neste caso os números representam os tempos do temporizador (= o número de horas que irão decorrer até que a unidade de aquecimento entre automaticamente em funcionamento). Para regular o temporizador:

Prima TIME – utilize as teclas com setas para escolher o tempo préseleccionado, 1–10 horas.

Prima ON – O temporizador entra em funcionamento e o indicador do tempo fica a piscar durante o período pré seleccionado. Logo que a unidade de aquecimento se ligar, irá permanecer a funcionar durante 3 horas, desligando-se automaticamente após este período. Se quiser desligá-la antes de decorrer este período, basta premir OFF. Para aumentar o tempo de sauna, prima ON.

Interruptor de corrente principal

Na base da caixa de relés, da unidade de aquecimento SE e nos geradores de vapor mais pequenos existe um interruptor principal de corrente que desliga estas unidades inteiramente da corrente eléctrica. Este interruptor só deve ser utilizado se a sauna não for utilizada durante um período mais longo, por exemplo, por diversas semanas. A função de memória tem que voltar a ser regulada sempre que a corrente eléctrica é interrompida.

INSTRUÇÕES DE UTILIZAÇÃO CC 50

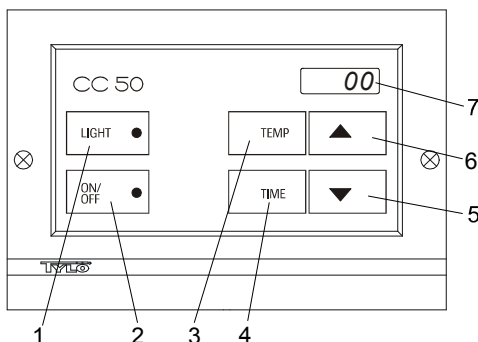

Funções.

1 = iluminação. 2 = Ligar/desligar. 3 = regulação de temperatura. 4 = Regulação do tempo. 5 = redução de temperatura/tempo. 6 = aumento de temperatura/tempo. 7 = mostrador

Iluminação.

Acende-se automaticamente sempre que a instalação entra em funcionamento e apaga quando a instalação se desliga automaticamente. Poderá também ligar ou desligar a iluminação manualmente, premindo LIGHT.

Interruptor de corrente principal.

Na base da caixa de relés, da unidade de aquecimento SE e nos geradores de vapor mais pequenos existe um interruptor de corrente, que corta o fornecimento integralmente a esta unidade. Este interruptor só deve ser utilizado se a sauna não for utilizada durante um período mais longo, por exemplo por diversas semanas. A função de memória é restabelecida de cada vez que a corrente eléctrica é interrompida.

O termómetro da sauna/banho de vapor deve ser instalado a uma altura em que a temperatura corresponda exactamente aos números que figuram no painel de controlo CC 50.

SELECÇÕES

CC 50, todos os modelos

Regulação da temperatura do banho.

Prima TEMP - é exibida a temperatura anterior. Utilize as teclas de setas (↑ ↓) para alterar a temperatura.

Arranque/paragem em modo manual.

Prima ON para ligar a instalação. **Prima OFF** para a desligar. (o LED apaga-se).

Se se esquecer de desligar manualmente o gerador, este irá desligar-se automaticamente depois de decorridas 3 ou 12 horas - em função do tipo de painel de controlo.

Regulações do temporizador.

(A sauna tem que ser desligada)

Prima TIME (os dígitos das horas piscam) – Selecciono o número de horas de utilização da sauna que pretenda através das setas (↑ ↓).

Prima TIME (os dígitos dos minutos piscam) – Selecciono o número de minutos de utilização da sauna através das setas (↑ ↓).

(Importante: Os dígitos das horas ou dos minutos devem estar a piscar antes de premir ON).

Prima ON – O tempo de arranque é activado e fica a piscar um LED vermelho, até que a sauna inicie o funcionamento automaticamente, depois de decorrido um tempo pré determinado. A unidade de aquecimento desliga-se automaticamente depois de decorridas 3 ou 12 horas dependendo do tipo de painel de controlo utilizado.

Poderá desligar a sauna manualmente em qualquer altura premindo OFF.

Alteração do tipo de painel (Afinação de fábrica = teste nº50)

- Ligar a voltagem.
- Prima ↑ e ↓ ao mesmo tempo aproximadamente durante 6 segundos (máximo 60 segundos após a voltagem ter sido ligada).
- Altere o tipo de painel de acordo com o esquema com ↑ e ↓, confirmado com TEMP.

Tipo de Painel	Teste nº *	Teste nº **	Descrição
CC50-3B	50	50.A	Sauna 110°C, 3h tempo continuo
CC50-12B	51	51.A	Sauna 110°C, 12h tempo continuo
CC50-3S	53	53.A	Vapor 55°C, 3 h tempo continuo
CC50-12S	54	54.A	Vapor 55°C, 12 h tempo continuo
CC50-1S	15	15.A	Vapor 55°C, 1 h tempo continuo
CC50-1B	18	18.A	Sauna 110°C, 1 h tempo continuo
CC50-24B	58	58.A	Sauna 110°C, 24 h tempo continuo
CC50-0B	59	59.A	Sauna 110°C, ON/OFF
CC50-24S	68	68.A	Vapor 55°C, 24 h tempo continuo
CC50-0S	69	69.A	Vapor 55°C, ON/OFF

* Funcionamento em ev. Use o interruptor externo com impulso de função.

** Funcionamento em ev. Use o interruptor de função ON/OFF.

Negar acesso para prevenir alterações depois da modificação:

Primeiro programe como "Settings", premindo na seta (↓), mantenha para baixo e prima TEMP e TIME ao mesmo tempo. O código de bloqueio que previne alterações está assim activado. Para retomar a opção de alteração prima a seta (↓), mantenha para baixo e prima OFF ao mesmo tempo.

Negar acesso para prevenir alterações de temperatura:

Primeiro programe como "Settings", prima TIME, mantenha para baixo e prima TEMP e LIGHT ao mesmo tempo. O código de bloqueio que previne alterações de temperatura está assim activado. Para retomar a opção de alteração, prima a seta (↓), mantenha para baixo e prima OFF ao mesmo tempo.

INSTRUÇÕES DE UTILIZAÇÃO CC 100

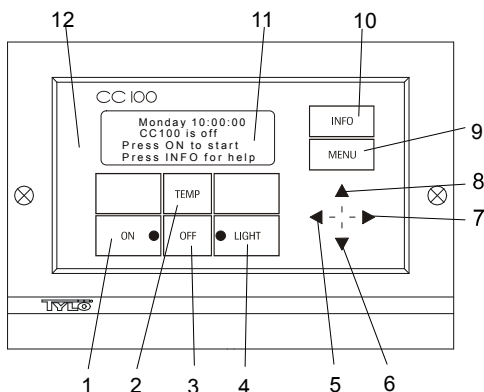

Funções.

1 = ligar, 2 = Regulações de temperatura, 3 = desligar, 4 = iluminação, 5 = mover à esquerda, 6 = reduzir temperatura/tempo e mover para baixo, 7 = mover à direita, 8 = aumentar temperatura/tempo e mover para cima, 9 = menu de seleções, 10 = menu de informações, 11 = mostrador. 12 = processador incorporado e configurado na fábrica, susceptível de adaptação a requisitos do cliente.

Na secção INFO em CC 100 encontrará uma versão simplificada destas instruções.

O modelo CC 100 dispõe de uma reserva de energia incorporada podendo optar-se por 7 idiomas diferentes.

Sempre que ocorrer uma falha de fornecimento de corrente eléctrica, a designação do modelo do painel de controlo é exibida durante 5 segundos.

Iluminação.

Acende-se automaticamente sempre que a instalação entra em funcionamento e apaga quando a instalação se desliga automaticamente. Poderá também ligar ou desligar a iluminação manualmente, premindo LIGHT.

Palavra chave (password).

Evita alterações não autorizadas de regulações efectuadas.

Interruptor de corrente principal.

Existe um interruptor de corrente principal na base da caixa de relés, na unidade de aquecimento SE e nos geradores de vapor mais pequenos. Só terá de utilizar este interruptor se pretender desligar a instalação durante um período de tempo alargado. O termómetro deve ser instalado a uma altura em que a temperatura corresponda exactamente aos números que figuram no painel de controlo CC 100.

Modo de Prontidão (Stand-by).

O modo de prontidão é imprescindível para saunas ou banhos de vapor instalados em hotéis, banhos públicos, etc., em que a frequência de utilização é variável. Em períodos de baixa frequência de utilização, a instalação permanece no modo de prontidão para poupança de energia, podendo fazer-se passar rapidamente para a temperatura de banho pretendido premindo em ON. A função do modo de prontidão permite poupar quantias consideráveis anualmente. Os exemplos que se seguem, mostram como é fácil proceder a uma programação de banhos.

Exemplos do modo de prontidão:

Três instalações de banhos diferentes estão abertas entre as 8.00 da manhã e as 8.00 da noite. As frequências dos banhos nas diferentes instalações variam do seguinte modo:

Alt. 1) Pequenos grupos de utilizadores vêm, esporadicamente durante o dia. Programe o modo de prontidão entre as 8.00 e as 20.00 horas. Os utilizadores accionam o programa premindo o botão ON no painel de controlo CC, ou accionando o interruptor exterior de LIGAR/DESLIGAR, se este existir.

Alt. 2) Pequenos grupos de utilizadores vêm, esporadicamente entre as 8.00 e as 14.00 horas. Depois das 14.00 horas, há um fluxo contínuo de utilizadores até à hora de encerramento. Programe o modo de prontidão entre as 8.00 e as 20.00 horas e um período fixo de "FUNCIONAMENTO" entre as 14.00 e as 20.00 horas. Os utilizadores esporádicos accionam o programa premindo o botão ON no painel de controlo CC ou premindo o interruptor exterior LIGAR/DESLIGAR separado, se existir.

Alt. 3) Um grande número de utilizadores vem entre as 8.00 e as 10.00 horas, as 13.00 e as 14.00 e entre as 18.00 e as 20.00 horas. No resto do dia, só surgem utilizadores esporádicos. Programe o modo de prontidão entre as 8.00 e as 20.00 horas e por períodos fixos de "FUNCIONAMENTO" do banho. Os utilizadores esporádicos accionam o programa premindo o botão ON do painel de controlo CC, ou accionando o interruptor exterior de LIGAR/DESLIGAR, se este existir.

REGULAÇÕES CC 100 todos os modelos

Nota: para efectuar qualquer tipo de regulação deve desligar a instalação Tylarium.

Idioma.

Prima MENU – Utilize as teclas de setas (⇐ ⇒) para se mover à esquerda e à direita para aceder à selecção de idioma. Inicie o modo de programação, premindo a tecla de seta para baixo (↓).

Utilize as teclas de setas (⇐ ⇒) para seleccionar o idioma. Prima a tecla de seta (↑) para sair e prima MENU para alterar o idioma.

Tempo (relógio).

Prima MENU – Utilize as teclas de setas (⇐ ⇒) para aceder à regulação do relógio. Inicie o modo de programação premindo a seta (↓).

Utilize as setas 'para cima' e 'para baixo' (↑ ↓) para seleccionar o dia. Aceda ao modo de selecção das horas, premindo a seta (⇒). Selecione a hora utilizando as setas (↑ ↓) e mude para os minutos através da seta (⇒). Altere os minutos através das setas (↑ ↓).

Prima MENU para sair.

REGULAÇÕES

Nota: só MODELOS CC 100-3B/3S/12B/12S

Nota: para efectuar qualquer tipo de regulação deve DESLIGAR a instalação Tylarium. Contudo, as regulações da temperatura e da humidade podem ser alteradas quando a instalação Tylarium está a funcionar.

ARRANQUE/PARAGEM EM MODO MANUAL.

Nota: só modelos CC 100-3B/3S/12B/12S

Regulação da temperatura do banho.

Prima TEMP – é exibida a temperatura anteriormente seleccionada. Utilize as setas (↑ ↓) para alterar a temperatura.

Arranque/paragem em modo manual.

Prima ON para ligar a instalação. **Prima OFF** para a desligar. Se se esquecer de desligar manualmente, o gerador irá desligar-se automaticamente depois de decorridas 3 ou 12 horas dependendo do tipo de painel de controlo utilizado.

ARRANQUE/PARAGEM EM MODO AUTOMÁTICO.

Nota: só modelos CC 100-3B/3S/12B/12S

Regulação do arranque/paragem e da temperatura.

Prima MENU – Utilize as teclas de setas esquerda e direita (⇐ ⇒) para aceder ao modo de regulação do temporizador. Utilize a seta (↓) para iniciar o modo de programação.

Utilize as setas 'para cima' ou 'para baixo' (↑ ↓) para regular a hora de arranque, com a tecla de seta direita mude para os minutos (⇒). Altere os minutos usando as teclas de setas (↑ ↓).

Utilize a seta direita (⇒) para aceder à regulação da hora de paragem e em seguida as setas 'para cima' ou 'para baixo' (↑ ↓), para definir a hora de paragem. Aceda aos minutos através da seta direita (⇒), para definir a hora de paragem. Altere os minutos através das setas (↑ ↓). Utilize a seta direita (⇒) para passar ao modo de temperatura. Altere a temperatura através das setas (↑ ↓). Passe à posição de ligar/desligar com a seta direita (⇒). Altere o modo de ligar/desligar utilizando as teclas (↑ ↓).

Agora a regulação está programada e o LED vermelho fica a piscar até que a sauna ou o banho de vapor comecem a funcionar na hora seleccionada. Depois disto, fica acesa em permanência (uma mensagem no mostrador indica-lhe quando isto irá acontecer). A sauna desliga-se automaticamente 3 ou 12 horas depois da hora programada de arranque - dependendo do tipo de painel de controlo utilizado.

Pode desligar a sua sauna ou banho de vapor manualmente em qualquer altura, premindo OFF. Para voltar a arrancar com as mesmas regulações, prima MENU - utilize as teclas de setas direita e esquerda (⇐ ⇒) para aceder ao modo de regulação do temporizador. Inicie o modo de programação, premindo a tecla de seta (↓), passe para o modo ligar/desligar através da tecla de seta (⇒). Altere este modo através das teclas de seta (↑ ↓).

Programação do modo de PRONTIDÃO.

Nota: só modelos CC 100-3B/3S/12B/12S

Prima MENU – Utilize as setas direita e esquerda (⇐ ⇒) para aceder ao modo de prontidão. Inicie o modo de programação através da seta (↓).

Utilize as setas (↑ ↓) para estabelecer a hora de arranque, passe em seguida aos minutos através da seta (⇒). Altere os minutos através das setas (↑ ↓).

Utilize a seta (⇒) para se mover para a hora de paragem e depois utilize as setas (↑ ↓) para estabelecer a hora de paragem. Passe em seguida aos minutos através da seta (⇒). Altere os minutos com as setas (↑ ↓). Utilize a seta direita (⇒) para passar ao modo de temperatura. Altere a temperatura através das setas (↑ ↓). Passe ao modo de arranque/paragem com a seta direita (⇒). Altere este modo com as setas (↑ ↓).

Agora o modo de prontidão está programado e o LED vermelho fica a piscar até que a sauna ou o banho de vapor comecem a funcionar na hora seleccionada. Em seguida, fica aceso em permanência (uma mensagem no mostrador evidencia que o painel está no modo de prontidão e quando este se irá ligar).

Logo que premir ON, a temperatura começa a aumentar até ao valor pré-programado para o banho. Decorrida 1 hora a instalação regressa automaticamente à temperatura do modo de prontidão. De cada vez que premir ON inicia-se um ciclo de banho de 1 hora. Nota: Se o temporizador e o modo de prontidão estiverem programados para arrancar ao mesmo tempo, a função do temporizador tem predominância.

Poderá desligar a sua sauna ou banho de vapor manualmente em qualquer altura premindo OFF. Para voltar a arrancar com as mesmas regulações anteriores, prima MENU - Utilize as setas esquerda e direita (⇐ ⇒) para aceder ao modo de prontidão. Inicie a programação premindo a seta (↓). Aceda ao modo de arranque/paragem com a seta (⇒). Altere este modo através das setas (↑ ↓).

Palavra chave (Password)

Nota: só modelos CC 100-3B/3S/12B/12S

Introdução da palavra chave (password).

Prima MENU – Utilize as setas direita e esquerda (⇐ ⇒) para aceder ao modo da palavra chave. Inicie a programação através da seta (↓). Introduza o código através das setas (⇐ ⇒ ↓ ↑). (Sempre que ocorrer uma falha de corrente o código altera-se para 1995). Prima MENU, utilize a tecla de seta esquerda (⇐) para aceder à alteração do código. Estabeleça o novo código com as setas (⇐ ⇒ ↓ ↑). Prima MENU. Accione o modo de arranque/paragem com a seta (⇒), prima MENU. Está definida a palavra chave (password).

Para regressar ao modo não protegido, repita o procedimento acima mas programe o modo de arranque/paragem para paragem.

Nota: Efectue todas as regulações necessárias antes de introduzir a palavra chave (password).

REGULAÇÕES

Nota: só modelos CC 100-0B/0S

Nota: para efectuar quaisquer regulações a instalação Tylarium deve estar DESLIGADA. No entanto, as regulações de temperatura e de humidade podem ser alteradas com a instalação LIGADA.

ARRANQUE/PARAGEM EM MODO MANUAL.

Nota: só modelos CC 100-0B/0S

Regulação da temperatura do banho.

Prima TEMP – é exibida a temperatura anterior. Utilize as teclas de setas (↑ ↓) para alterar a temperatura.

Arranque/paragem em modo manual.

Importante! Não se esqueça de estabelecer o tempo de paragem. A sauna pode ser ligada por um período máximo de 12 horas.

Prima ON para ligar a instalação. **Prima OFF** para a desligar.

PROGRAMAÇÃO DO TEMPORIZADOR SEMANAL

Com diferentes regulações para os diversos dias da semana.

Nota: só modelos CC 100-0B/0S

Regulação do arranque/paragem e da temperatura.

Prima MENU – Utilize as setas esquerda e direita (⇐ ⇒) para aceder ao modo do temporizador. Inicie a programação através da tecla de seta (↓). Utilize as teclas de setas esquerda e direita (⇐ ⇒) para definir o dia (por exemplo, Segunda-feira). Aceda ao modo de programação através da tecla de seta (↓).

Seleccione o número de regulação (por exemplo o número 1) através das setas esquerda e direita (⇐ ⇒). Passe ao modo de programação com a seta (↓).

Utilize as teclas de setas (↑ ↓) para definir o tempo do arranque, depois passe para os minutos com a tecla de seta (⇒). Altere os minutos através das teclas de setas (↑ ↓).

Utilize as teclas de setas (↑ ↓) para definir a hora de paragem e depois as teclas de setas (↑ ↓) para estabelecer a hora de paragem. Passe para os minutos através da tecla de seta (⇒). Altere os minutos através das teclas de setas (↑ ↓). Aceda ao modo de temperatura através da tecla de seta (⇒). Altere a temperatura com as setas (↑ ↓).

Aceda ao modo de arranque/paragem com a tecla de seta (⇒). Altere a regulação respectiva com as setas (↑ ↓).

Está concluída a regulação (Segunda-feira, número 1); **Prima MENU** para voltar ao modo de programação. Programe os tempos do modo de prontidão para cada um dos dias accedendo ao modo de regulação respectivo através das setas esquerda e direita (⇐ ⇒). Pode programar um máximo de quatro regulações diferentes por dia. Quando estiverem concluídas todas as regulações **Prima MENU** duas vezes, **Prima ON**, e ficarão activadas as regulações semanais. Um LED vermelho fica a piscar até que a sauna ou banho de vapor comece a funcionar na hora programada; depois fica aceso em permanência (uma mensagem no mostrador indica-lhe quando isto acontece).

Para desligar manualmente a instalação Tylarium **Prima OFF**. (Só desliga o banho que está a decorrer).

Para desactivar a programação semanal **Prima MENU**, utilize as teclas de setas esquerda e direita para aceder ao modo do temporizador e **Prima OFF**.

PROGRAMAÇÃO DO TEMPORIZADOR SEMANAL

Com a mesma regulação para os diversos dias da semana.

Nota: só modelos CC 100-0B/0S

Regulação do arranque/paragem e da temperatura.

Prima MENU – Utilize as setas esquerda e direita (⇐ ⇒) para aceder ao modo do temporizador. Inicie a programação através da tecla de seta (↓).

Utilize as setas esquerda e direita (⇐ ⇒) para aceder ao modo SEMANAL. Aceda ao modo de programação através da tecla de seta (↓).

Seleccione o número de regulação (por exemplo o número 1) através das setas esquerda e direita (⇐ ⇒).

Utilize a seta 'para baixo' (↓) para aceder ao modo de programação e em seguida utilize as setas 'para cima' e 'para baixo' (↑ ↓) para alterar a hora de arranque. Aceda aos minutos através da seta direita (⇒). Altere os minutos através das teclas de setas (↑ ↓).

Aceda à regulação do tempo de paragem através da seta direita (⇒) e em seguida utilize as setas 'para cima' e 'para baixo' (↑ ↓) para alterar a hora de paragem, aceda depois aos minutos através da seta direita (⇒). Altere os minutos com as teclas de setas (↑ ↓).

Passe ao modo de temperatura com a seta (⇒). Altere a temperatura com as setas (↑ ↓). Mude para o modo de arranque/paragem através da seta (⇒). Altere os valores deste modo com as setas (↑ ↓).

Agora a regulação (1) está concluída; **Prima MENU** para voltar ao modo de programação. Programe cada uma das regulações com as setas (⇐ ⇒). A instalação Tylarium pode ser programada para arrancar e parar 4 vezes por dia. Quando tiver executado todas as regulações, volte ao modo do temporizador premindo 2 vezes **Prima MENU**, **Prima ON**, e serão activadas as regulações semanais. Fica a piscar um LED vermelho até que a sauna ou o banho de vapor comecem a funcionar na hora programada; depois fica aceso em permanência (uma mensagem no mostrador indica-lhe quando isto acontece). Para desligar a instalação Tylarium manualmente **Prima OFF**. (Só desliga o banho que está a decorrer).

Para desactivar a programação semanal **Prima MENU**, utilize as teclas de setas esquerda e direita (⇐ ⇒) para aceder ao modo do temporizador e **Prima OFF**.

PROGRAMAÇÃO DO MODO DE PRONTIDÃO

com regulações diferentes para os diversos dias da semana.

Nota: só modelos CC 100-0B/0S.

Prima MENU – Utilize as teclas de setas esquerda e direita (⇐ ⇒) para aceder ao modo de prontidão. Inicie o modo de programação premindo a seta (↓).

Utilize as setas esquerda e direita (⇐ ⇒) para definir o dia (por exemplo, Segunda-feira). Passe ao modo de programação premindo a seta (↓).

Utilize as teclas de setas (↑ ↓) para definir a hora de arranque, passe depois para os minutos através da seta (⇒). Altere os minutos através das teclas de setas (↑ ↓).

Aceda ao modo de regulação do tempo de paragem através da seta direita (⇒), e em seguida, utilize as setas 'para cima' e 'para baixo' (↑ ↓) para alterar o tempo de paragem. Aceda em seguida aos minutos com a seta direita (⇒). Altere os minutos através das setas (↑ ↓). Passe ao modo de temperatura através da seta (⇒). Altere a temperatura com as teclas de setas (↑ ↓). Passe ao modo de arranque/paragem com a seta (⇒). Proceda a alterações com as teclas de setas (↑ ↓).

Está concluída a regulação do modo de prontidão (Segunda-feira, número 1); **Prima MENU** para voltar ao modo de programação. Programe o modo de prontidão para cada

um dos dias. Depois de ter efectuado todas as regulações, volte a aceder às regulações do modo de prontidão em **MENU ON** e ficarão activadas as regulações do modo de prontidão. Um LED vermelho fica a piscar até que a sauna ou banho de vapor arranquem na hora programada. Depois fica aceso em permanência (uma mensagem no mostrador indica que o painel está no modo de prontidão e quando este se irá ligar).

Logo que premir **ON**, a temperatura começa a aumentar para o valor seleccionado. Decorrida 1 hora a instalação volta à temperatura de prontidão. De cada vez que premir o botão **ON**, inicia-se um novo período de banho de 1 hora.

Nota: se o temporizador e o modo de prontidão tiverem a mesma regulação, tem predominância o temporizador.

Para desligar manualmente a instalação Tylarium **Prima OFF**. (Só desliga o banho que está a decorrer).

Para anular as regulações do modo de prontidão, **Prima MENU**, utilize as setas esquerda e direita para aceder ao modo de prontidão e **Prima OFF**.

Para voltar a arrancar com as mesmas regulações, **Prima MENU**, passe ao modo de prontidão com as setas esquerda e direita (⇐ ⇒), e **Prima ON**.

Nota: Bloquee sempre com uma palavra chave depois de programar o modo de prontidão.

PROGRAMAÇÃO DO MODO DE PRONTIDÃO

com a mesma regulação para os diversos dias da semana.

Nota: só modelos CC 100-0B/0S.

Prima MENU – Utilize as teclas de setas esquerda e direita (⇐ ⇒) para aceder ao modo de prontidão. Inicie o modo de programação premindo a seta (↓).

Utilize as setas esquerda e direita (⇐ ⇒) para definir o modo SEMANAL. Passe ao modo de programação premindo a seta (↓). Utilize as teclas de setas (↑ ↓) para definir a hora de arranque, passe depois para os minutos através da seta (⇒). Altere os minutos através das teclas de setas (↑ ↓).

Aceda à regulação da hora de paragem com a tecla de seta direita (⇒), utilize as teclas de setas (↑ ↓) para definir a hora de paragem, aceda depois aos minutos através da seta (⇒). Altere os minutos através das setas (↑ ↓). Passe ao modo de temperatura através da seta (⇒). Altere a temperatura com as teclas de setas (↑ ↓). Passe ao modo de arranque/paragem com a seta (⇒). Proceda a alterações com as teclas de setas (↑ ↓).

Está concluída a regulação do modo de prontidão. **Prima MENU** duas vezes e depois **Prima ON** para voltar ao modo de programação. Fica a piscar um LED vermelho até que a sauna ou o banho de vapor comecem a funcionar à hora programada; depois fica aceso em permanência (uma mensagem no mostrador indica-lhe quando isto acontece). Logo que premir **ON**, a temperatura começa a aumentar para o valor seleccionado. Decorrida 1 hora a instalação volta à temperatura de prontidão. De cada vez que premir o botão **ON**, inicia-se um novo período de banho de 1 hora.

Nota: se o temporizador e o modo de prontidão tiverem a mesma regulação, tem predominância o temporizador.

Para desligar manualmente a instalação Tylarium **Prima OFF**. (Só desliga o banho que está a decorrer).

Para desactivar as regulações do modo de prontidão **Prima MENU**, utilize as setas esquerda e direita (⇐ ⇒) para aceder ao modo de prontidão e **Prima OFF**.

Para voltar a arrancar com as mesmas regulações, **Prima MENU**, passe ao modo de prontidão com as setas esquerda e direita (⇐ ⇒), e **Prima ON**.

Nota: Bloquee sempre com uma palavra chave depois de programar o modo de prontidão.

Palavra chave (password).

Introdução da palavra chave.

Prima MENU – Utilize as setas esquerda e direita (⇐ ⇒) para aceder ao modo da palavra chave. Inicie a programação premindo a seta (↓). Introduza o código com as setas (⇐ ⇒ ↓ ↑). Em caso de falha de corrente o código altera-se para 1995). **Prima MENU**, utilize a seta esquerda (⇐) para alterar o código. Introduza o novo código com as setas (⇐ ⇒ ↓ ↑). **Prima MENU**. Accione o modo de arranque/paragem com a seta direita (⇒), **Prima MENU**. Está activada a palavra chave.

Para regressar ao modo não protegido, repita o procedimento acima mas programe o modo de arranque/paragem para paragem.

Nota: Efectue todas as regulações necessárias antes de introduzir a palavra chave (password).

BANHOS FORA DO TEMPO PROGRAMADO

Se o painel estiver protegido pela palavra chave (password).

A sauna ou o banho de vapor podem ser utilizados em horas diferentes das programadas. **Prima ON** para iniciar um banho com a duração de 1 hora. Para prolongar o banho, volte a premir **ON**. A instalação desliga-se automaticamente depois de decorrido o último período de 1 hora seleccionado.

No caso de qualquer problema, por favor contacte o fornecedor onde o equipamento foi adquirido.

© Esta publicação não pode ser reproduzida no todo ou em parte sem autorização expressa por escrito da Tylö. A Tylö reserva-se o direito de proceder a alterações nos materiais, na construção e na concepção.

ИНСТРУКЦИИ ПО РАБОТЕ С ПАНЕЛЬЮ СС 10

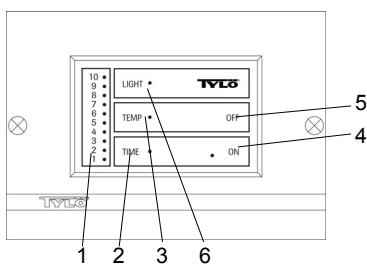

Функции.

1 = шкала установки. 2 = установка времени. 3 = установка температуры. 4 = вкл. 5 = выкл. 6 = освещение.

Освещение.

Автоматически загорается при запуске установки и автоматически отключается при завершении ее работы. Освещение можно также включать и выключать вручную, нажимая кнопку LIGHT.

Установка температуры.

(Нагреватель должен быть включен)

Нажмите TEMP – появится предыдущая установка температуры.

Температурная шкала проградуирована цифрами в порядке возрастания.

Подберите опытным путем наиболее подходящую для себя температуру. Например, для начала поставьте диск термостата в позицию 4. Если потом вам захочется повысить или понизить температуру, поворачивайте диск в нужную сторону, пока не добьетесь идеальной температуры (обычно 70-90°C (158-194°F) для традиционных сухих и влажных саун, 40-45°C (104-113°F) для паровых и травяных бань).

Ручное включение/выключение.

Нажмите ON для включения системы (загорается светодиодный индикатор).

Нажмите OFF, чтобы выключить систему (индикатор гаснет).

Функция памяти автоматически устанавливает предыдущую температуру.

Нажмите TEMP – чтобы изменить предварительно установленную температуру.

Встроенный таймер автоматически выключает нагреватель/парогенератор через 3 часа. Если вы хотите выключить его раньше, нажмите OFF. Чтобы сауна работала дольше, нажмите ON.

Установка таймера.

(Нагреватель должен быть выключен)

Числа в этом случае обозначают значения времени для таймера (= числу часов, по истечении которых нагреватель автоматически включается). Чтобы установить таймер:

Нажмите TIME – используя кнопки со стрелками, выберите нужное часовое значение, в диапазоне 1–10 час.

Нажмите ON – таймер активизируется; на протяжении установленного периода индикатор времени будет мигать. Как только нагреватель включится, он проработает 3 часа, а затем автоматически выключится. Если вы хотите выключить его раньше, просто нажмите OFF. Чтобы продлить время работы сауны, нажмите ON.

Выключатель питания.

Оперативное управление: Внизу блока переключателей, нагревателя SE и в ладших моделях парогенераторов расположен общий выключатель напряжения.

Используйте этот выключатель только в том случае, если вы не собираетесь принимать сауну в течение длительного периода, например, нескольких недель. Оперативное управление: После каждого отключения питания все установки должны быть запрограммированы заново.

ИНСТРУКЦИИ ПО РАБОТЕ С ПАНЕЛЬЮ СС 50

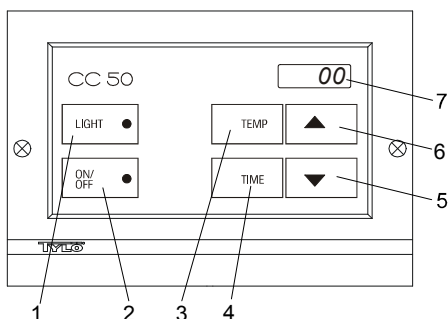

Функции.

1 = освещение. 2 = вкл/выкл. 3 = установка температуры. 4 = установка времени. 5 = уменьшить температуру/время. 6 = увеличить температуру/время. 7 = дисплей.

Освещение.

Автоматически загорается при запуске системы и автоматически отключается при завершении ее работы. Освещение можно также включать и выключать вручную, нажимая кнопку LIGHT.

Выключатель питания.

Оперативное управление: В нижней части нагревателя сауны находится выключатель питания, который полностью отключает нагреватель от сети. Используйте этот выключатель только в том случае, если вы не собираетесь принимать сауну в течение длительного периода, например, нескольких недель.

Оперативное управление: При отключении питания функция памяти сбрасывается. Термометр в сауне/паровой бане должен быть размещен на соответствующей высоте так, чтобы его показания в точности соответствовали числам на панели СС 50.

УСТАНОВКИ СС 50, все модели

Установка температуры сауны.

Нажмите TEMP – на дисплее высветится предыдущее показание температуры. Измените его, используя кнопки со стрелками вверх и вниз (↑ ↓).

Ручное включение/выключение.

Нажмите ON для включения системы. Нажмите OFF, чтобы выключить систему (индикатор погаснет). Если вы забыли выключить генератор, он отключится автоматически после 3 или 12 часов работы, в зависимости от типа панели управления.

Установка таймера.

(Сауна должна быть выключена)

Нажмите TIME (цифры часов начнут мигать) – с помощью кнопок со стрелками вверх и вниз (↑ ↓) установите количество часов для предполагаемого времени выключения сауны.

Нажмите TIME (цифры минут начнут мигать) – с помощью кнопок со стрелками вверх и вниз (↑ ↓) установите количество минут для предполагаемого времени выключения сауны.

(Внимание: Цифры часов или минут должны мигать перед нажатием кнопки ON).

Нажмите ON – время включения активизируется и начинает мигать красный индикатор; это продолжается до автоматического запуска сауны в предварительно установленное время. Нагреватель отключается автоматически через 3 или 12 часов – в зависимости от типа панели управления.

Сауну можно в любой момент выключить вручную, нажав OFF.

Изменение настроек панели управления тип СС-50 (Заводская настройка - ТЕСТ по. 50),

1. Включите питание.
2. Нажмите клавиши ↑ и ↓ одновременно и удерживайте примерно 6 сек. (не позже чем через 60 сек после включения питания).
3. Выберите режим работы панели клавишами ↑ или ↓ согласно приведенной ниже таблицы, подтвердите изменения клавишей TEMP.

Режим	Тест по. *	Тест по. **	Описание режима
CC50-3B	50	50.A	Сауна 110°C, 3-х часовой режим
CC50-12B	51	51.A	Сауна 110°C, 12-и часовой режим
CC50-3S	53	53.A	Паровая 55°C, 3-х часовой режим
CC50-12S	54	54.A	Паровая 55°C, 12-и часовой режим
CC50-1S	15	15.A	Паровая 55°C, часовой режим
CC50-1B	18	18.A	Сауна 110°C, часовой режим
CC50-24B	58	58.A	Сауна 110°C, 24-х часовой режим
CC50-0B	59	59.A	Сауна 110°C, ВКЛ/ВЫКЛ
CC50-24S	68	68.A	Паровая 55°C, 24-х часовой режим
CC50-0S	69	69.A	Паровая 55°C, ВКЛ/ВЫКЛ

* Тип удаленного выключателя – импульсный (сухой контакт).

** Тип удаленного выключателя – ВКЛ/ВЫКЛ (нормально разомкнутый)

Блокировка изменения настроек.

Нажмите клавишу (↓) и удерживая ее нажмите вместе клавиши TEMP и TIME, включится блокировка изменения настроек. Для снятия блокировки нажмите клавишу (↓) и удерживая ее нажмите клавишу OFF.

Блокировка изменения заданной температуры.

Нажмите клавишу TIME и удерживая ее нажмите вместе клавиши TEMP и LIGHT, включится блокировка изменения температуры. Для выключения блокировки нажмите (↓) и удерживая ее нажмите клавишу OFF.

ИНСТРУКЦИИ ПО РАБОТЕ С ПАНЕЛЬЮ СС 100

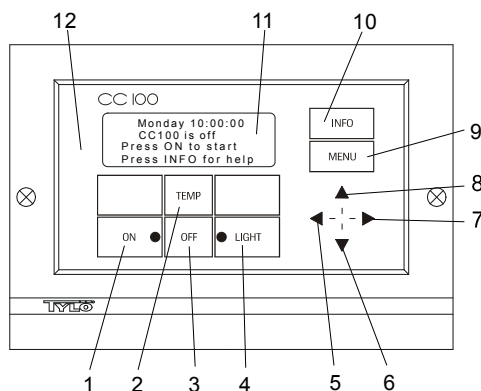

Функции.

1 = вкл, 2 = параметры температуры, 3 = выкл, 4 = освещение, 5 = перейти влево, 6 = уменьшить температуру/время и перейти вниз, 7 = перейти вниз, 8 = увеличить температуру/время и перейти вверх, 9 = меню установок, 10 = информационное меню, 11 = дисплей. 12 = встроенный процессор. Устанавливается на заводе и может быть настроен желаемым образом.

Краткую версию данных инструкций можно найти в информационном меню (INFO) панели CC 100.

В панели CC 100 имеется встроенный резервный источник питания и возможность выбора языка из 7 предлагаемых.

После включения питания в течение пяти секунд высвечивается обозначение модели панели управления.

Освещение.

Автоматически загорается при запуске системы и автоматически отключается при завершении ее работы. Освещение можно также включать и выключать вручную, нажимая кнопку LIGHT.

Пароль.

Блокирует несанкционированное изменение установок.

Выключатель питания.

На дне релейного шкафа, нагревателя SE и менее мощных парогенераторов имеется выключатель питания. Им следует пользоваться только в том случае, если систему требуется отключить на длительный срок.

Термометр должен быть размещен на соответствующей высоте так, чтобы его показания в точности соответствовали числам на панели CC 100.

Режим готовности.

Режим готовности имеет неочевидное значение для саун или паровых бань в отелях, банных домах и т.п., т.е. там, где частота использования может сильно колебаться. В периоды пониженного спроса система переводится в энергосберегающий режим "готовности", из которого можно быстро перейти к желаемой температуре сауны нажатием кнопки ON. Режим резерва дает ощутимую экономию средств за год.

Ниже на примерах показано, как можно легко запрограммировать любое расписание работы сауны.

Примеры режима резерва:

Три различных варианта бани открыты с 8 до 20 часов. Частота использования каждого варианта изменяется следующим образом:

1) Небольшое число клиентов появляются случайным образом в течение дня. Запрограммируйте режим готовности с 8⁰⁰ до 20⁰⁰. Клиенты (или банщик) активизируют программу нажатием кнопки ON на панели CC или нажатием внешнего выключателя, если таковой предусмотрен.

2) Небольшое число клиентов появляются случайным образом с 8⁰⁰ до 14⁰⁰. После 14⁰⁰ наблюдается наплыв посетителей до самого закрытия. Запрограммируйте режим готовности с 8⁰⁰ до 20⁰⁰ и режим включения с 14⁰⁰ до 20⁰⁰. В первой половине дня клиенты активизируют программу нажатием кнопки ON на панели CC или нажатием внешнего выключателя, если таковой предусмотрен.

3) Большое число клиентов в интервалах 8⁰⁰-10⁰⁰, 13⁰⁰-14⁰⁰ и 18⁰⁰-20⁰⁰. В остальное время заходят лишь случайные посетители. Запрограммируйте режим готовности с 8⁰⁰ до 20⁰⁰ и режим включения в периоды наплыва клиентов. Случайные посетители будут сами активизировать программу нажатием кнопки ON на панели CC или нажатием внешнего выключателя, если таковой предусмотрен.

УСТАНОВКИ

все модели CC 100

Замечание: при задании установок сауна Tylarium должна быть выключена.

Язык.

Нажмите MENU – Используя кнопки со стрелкой влево и со стрелкой вправо (⇐⇒), перейдите к выбору языка. Вход в режим программирования осуществляется нажатием кнопки со стрелкой вниз (↓).

Выберите язык, используя кнопки со стрелками влево и вправо (⇐⇒). Чтобы выйти из меню, нажмите кнопку со стрелкой вверх (↑), а чтобы изменить язык, нажмите MENU.

Время (часы).

Нажмите MENU – Используя кнопки со стрелкой влево и со стрелкой вправо (⇐⇒), перейдите к установке часов. Вход в режим программирования осуществляется нажатием кнопки со стрелкой вниз (↓).

Установите день стрелками вверх и вниз (↑↓). Перейдите к установке числа часов нажатием кнопки со стрелкой вправо (⇒). Установите число часов с помощью кнопок со стрелками вверх и вниз (↑↓), а затем перейдите к минутам, нажав кнопку со стрелкой вправо (⇒). Измените число минут с помощью кнопок со стрелками вверх и вниз (↑↓).

Для выхода из меню нажмите MENU.

УСТАНОВКИ

Замечание: только для CC 100-3B/3S/12B/12S

Замечание: при задании установок сауна Tylarium должна быть выключена.

Оперативное управление: Тем не менее, температура и влажность могут быть изменены и при включенной сауне Tylarium.

РУЧНОЕ ВКЛЮЧЕНИЕ/ВЫКЛЮЧЕНИЕ.

Замечание: только для CC 100-3B/3S/12B/12S

Установка температуры сауны.

Нажмите TEMP – на дисплее высветится предыдущее показание температуры. Измените его, используя кнопки со стрелками вверх и вниз (↑↓).

Ручное включение/выключение.

Нажмите ON, чтобы включить систему. **Нажмите OFF**, чтобы выключить ее. Если вы забыли выключить вручную, генератор автоматически отключится через 3 или через 12 часов – в зависимости от типа панели управления.

АВТОМАТИЧЕСКОЕ ВКЛЮЧЕНИЕ/ВЫКЛЮЧЕНИЕ.

Замечание: только для CC 100-3B/3S/12B/12S

Установка режима включения/выключения и значения

температуры.

Нажмите MENU – Перейдите к установке таймера, используя кнопки со стрелками влево и вправо (⇐⇒). Для входа в режим программирования нажмите кнопку со стрелкой вниз (↓).

Стрелками вверх и вниз (↑↓) установите час начала, а затем перейдите к минутам, нажав кнопку со стрелкой вправо (⇒). Измените число минут, используя кнопки со стрелками вверх и вниз (↑↓).

Переключитесь на установку времени окончания стрелкой вправо (⇒), затем установите час окончания сеанса стрелками вверх и вниз (↑↓). Переключитесь на установку минут стрелкой вправо (⇒). Измените число минут, используя кнопки со стрелками вверх и вниз (↑↓). Перейдите к установке температуры, нажав кнопку со стрелкой вправо (⇒). Измените температуру с помощью кнопок со стрелками вверх и вниз (↑↓). Перейдите к режиму включения/выключения, нажав кнопку со стрелкой вправо (⇒). Измените режим с помощью кнопок со стрелками вверх и вниз (↑↓).

Программирование установок завершено, и, до времени начала сауны или паровой бани, начинает мигать красная лампочка. Затем индикатор перейдет на ровное горение (на дисплее появится соответствующий текст). Сауна выключится автоматически через 3 или через 12 часов после заданного времени и – в зависимости от типа панели управления.

Оперативное управление: Сауну или паровую баню можно отключить в любое время вручную, нажав OFF. Чтобы запустить сауну вновь с прежними установками, нажмите кнопку MENU – Перейдите к установке таймера, используя кнопки со стрелками влево и вправо (⇐⇒). Войдите в режим программирования нажатием кнопки со стрелкой вниз (↓), перейдите к режиму включения/выключения, нажав кнопку со стрелкой вправо (⇒), и измените режим с помощью кнопок со стрелками вверх и вниз (↑↓).

Программирование режима готовности.

Замечание: только CC 100-3B/3S/12B/12S

Нажмите MENU – Перейдите к установке режима готовности, используя кнопки со стрелками вправо и влево (⇐⇒). Войдите в режим программирования нажатием кнопки со стрелкой вниз (↓).

Установите время начала с помощью кнопок со стрелками вверх и вниз (↑↓), а затем перейдите к минутам, нажав кнопку со стрелкой вправо (⇒). Измените час ламинут, используя кнопки со стрелками вверх и вниз (↑↓).

Оперативное управление: Установите время окончания с помощью кнопок со стрелками вверх и вниз (↑↓), а затем перейдите к минутам, нажав кнопку со стрелкой вправо (⇒). Измените число минут, используя кнопки со стрелками вверх и вниз (↑↓). Перейдите к установке температуры, нажав кнопку со стрелкой вправо (⇒). Измените температуру с помощью кнопок со стрелками вверх и вниз (↑↓). Перейдите к режиму включения/выключения, нажав кнопку со стрелкой вправо (⇒). Измените режим с помощью кнопок со стрелками вверх и вниз (↑↓).

Программирование режима резерва завершено, и, до времени начала сауны или паровой бани, начинает мигать красная лампочка. После этого сауна начнет постоянно подогреваться (на дисплее появляется обозначение режима резерва и время включения).

Если нажать кнопку ON, температура сразу повысится до предварительно установленного значения для сауны. Через час система автоматически перейдет на температуру для режима готовности. При каждом нажатии кнопки ON начинается сеанс сауны продолжительностью 1 час.

Замечание: Если таймер и режим готовности поставлены на одно и то же время, срабатывает функция таймера.

Оперативное управление: Сауну Tylarium можно выключить в любой момент нажатием кнопки OFF. Чтобы запустить сауну вновь с прежними установками, нажмите кнопку MENU – Переместитесь в режим резерва стрелками вправо и влево (⇐⇒). Войдите в режим программирования нажатием кнопки со стрелкой вниз (↓), перейдите к режиму включения/выключения, нажав кнопку со стрелкой вправо (⇒), и измените этот режим с помощью кнопок со стрелками вверх и вниз (↑↓).

Пароль

Замечание: только для CC 100-3B/3S/12B/12S

Установка пароля.

Нажмите MENU – Перейдите к установке пароля, используя кнопки со стрелками вправо и влево (⇐⇒). Войдите в режим программирования нажатием кнопки со стрелкой вниз (↓). Введите код, пользуясь всеми кнопками со стрелками (⇐⇒↑↓↑). При сбое питания этот код сбрасывается в 1995. Нажмите MENU и измените код с помощью кнопки со стрелкой влево (⇐). Для установки нового кода используйте все кнопки со стрелками (⇐⇒↑↓↑). Нажмите MENU. Активизирует режим включения/выключения с помощью кнопки со стрелкой вправо (⇒), нажмите MENU. Теперь пароль вступил в силу.

Чтобы восстановить незащищенный режим, повторите эту же процедуру, только режим включения/выключения установите в состояние "выключено".

Замечание: Все остальные параметры необходимо установить до установки пароля.

УСТАНОВКИ

Замечание: только для CC 100-0B/0S

Замечание: при задании установок сауна Tylarium должна быть выключена.

Оперативное управление: Значения температуры и влажности можно также изменить при включенной сауне.

РУЧНОЕ ВКЛЮЧЕНИЕ/ВЫКЛЮЧЕНИЕ.

Замечание: только для CC 100-0B/0S

Установка температуры сауны.

Нажмите TEMP – на дисплее высветится предыдущее показание температуры. Измените его, используя кнопки со стрелками вверх и вниз (↑↓).

Ручное включение/выключение.

Внимание! Не забывайте устанавливать время выключения. Сауна может быть включена не более, чем на 12 часов.

Нажмите ON для включения системы. **Нажмите OFF**, чтобы выключить ее.

ПРОГРАММИРОВАНИЕ НЕДЕЛЬНОГО ТАЙМЕРА

с разными установками для разных дней недели.

Замечание: только для CC 100-0B/0S

Установка режима включения/выключения и значения

Температуры.

Нажмите MENU – Перейдите к установке таймера, используя кнопки со стрелками влево и вправо (⇐ ⇒). Для входа в режим программирования нажмите кнопку со стрелкой вниз (↓).

Установите день (например, понедельник) с помощью кнопок со стрелками влево и вправо (⇐ ⇒). Войдите в режим программирования, нажав кнопку со стрелкой вниз (↓).

Выберите номер установки (например, установка 1) с помощью кнопок со стрелками влево и вправо (⇐ ⇒). Войдите в режим программирования, нажав кнопку со стрелкой вниз (↓).

Установите время начала с помощью кнопок со стрелками вверх и вниз (↑ ↓), а затем перейдите к минутам, нажав кнопку со стрелкой вправо (⇒). Измените число минут, используя кнопки со стрелками вверх и вниз (↑ ↓).

Оперативное управление: Установите время окончания с помощью кнопок со стрелками вверх и вниз (↑ ↓), а затем перейдите к минутам, нажав кнопку со стрелкой вправо (⇒).

Измените число минут, используя кнопки со стрелками вверх и вниз (↑ ↓).

Перейдите к установке температуры, нажав кнопку со стрелкой вправо (⇒). Измените температуру с помощью кнопок со стрелками вверх и вниз (↑ ↓).

Перейдите к режиму включения/выключения, нажав кнопку со стрелкой вправо (⇒). Измените режим с помощью кнопок со стрелками вверх и вниз (↑ ↓).

Тем самым установка задана (установка 1 на понедельник); нажмите MENU, чтобы вернуться в режим программирования. Для программирования времени начала и окончания сеанса на каждый день недели, перемещайтесь стрелками влево и вправо (⇐ ⇒) на установку дня/параметров. Вы можете запрограммировать не более четырех сеансов в день. Когда все установки будут введены, вернитесь к установке таймера, дважды нажав кнопку MENU, затем нажмите ON, и недельные установки будут активизированы. Оперативное управление: Красная лампочка мигает до тех пор, пока в установленное время не включится сауна или паровая баня; это будет продолжаться до начала работы TyLium в установленное время, после чего индикатор перейдет на ровное горение (на дисплее появится соответствующий текст).

Чтобы выключить TyLium вручную, нажмите OFF. (При этом выключается только текущий сеанс.)

Чтобы отменить программирование недельных установок, нажмите MENU, перейдите к установке таймера с помощью кнопок со стрелками влево и вправо, а затем нажмите OFF.

ПРОГРАММИРОВАНИЕ НЕДЕЛЬНОГО ТАЙМЕРА с одинаковыми значениями на все дни недели.

Замечание: только для СС 100-0B/0S

Установка режима включения/выключения и значения температуры.

Нажмите MENU – Перейдите к установке таймера, используя кнопки со стрелками влево и вправо (⇐ ⇒). Для входа в режим программирования нажмите кнопку со стрелкой вниз (↓).

Стрелками влево и вправо выберите режим WEEK. Войдите в режим программирования, нажав кнопку со стрелкой вниз (↓).

Выберите номер установки (например, установка 1) с помощью кнопок со стрелками влево и вправо (⇐ ⇒).

Стрелкой вниз (↓) переключитесь в режим программирования и установите час начала сеанса стрелками вверх и вниз (↑ ↓). Правой стрелкой переключитесь на установку минут (⇒). Измените число минут, используя кнопки со стрелками вверх и вниз (↑ ↓).

Переключитесь на установку времени окончания стрелкой вправо (⇒), затем установите час окончания сеанса стрелками вверх и вниз (↑ ↓), потом стрелкой вправо (⇒) переключитесь на установку минут. Измените число минут, используя кнопки со стрелками вверх и вниз (↑ ↓). Перейдите к установке температуры, нажав кнопку со стрелкой вправо (⇒). Измените температуру с помощью кнопок со стрелками вверх и вниз (↑ ↓). Перейдите к режиму включения/выключения, нажав кнопку со стрелкой вправо (⇒). Измените режим с помощью кнопок со стрелками вверх и вниз (↑ ↓).

Тем самым установка (номер 1) задана; нажмите MENU, чтобы вернуться в режим программирования. Запрограммируйте каждую установку, используя кнопки со стрелками влево и вправо (⇐ ⇒). Для сауны TyLium можно задать включение и выключение четыре раза в день. Когда все установки будут введены, вернитесь к установке таймера, дважды нажав кнопку MENU, затем нажмите ON, и недельные установки будут активизированы. Сауна или паровая баня начинается в установленное время; это будет продолжаться до начала работы TyLium в установленное время, после чего индикатор перейдет на ровное горение (на дисплее появится соответствующий текст).

Чтобы выключить TyLium вручную, нажмите OFF. (При этом выключается только текущий сеанс.)

Чтобы отменить программирование недельных установок, нажмите MENU, перейдите к установке таймера с помощью кнопок со стрелками влево и вправо, а затем нажмите OFF.

ПРОГРАММИРОВАНИЕ РЕЖИМА ГОТОВНОСТИ с разными установками на разные дни недели.

Замечание: только для СС 100-0B/0S

Нажмите MENU – Перейдите к установке таймера режима готовности, используя кнопки со стрелками влево и вправо (⇐ ⇒). Для входа в режим программирования нажмите кнопку со стрелкой вниз (↓).

Установите день (например, понедельник) с помощью кнопок со стрелками влево и вправо (⇐ ⇒). Войдите в режим программирования, нажав кнопку со стрелкой вниз (↓).

Установите время начала с помощью кнопок со стрелками вверх и вниз (↑ ↓), а затем перейдите к минутам, нажав кнопку со стрелкой вправо (⇒). Измените число минут, используя кнопки со стрелками вверх и вниз (↑ ↓).

Оперативное управление: Переключитесь на установку времени окончания стрелкой вправо (⇒), затем установите час окончания сеанса стрелками вверх и вниз (↑ ↓), потом стрелкой вправо (⇒) переключитесь на установку минут.

Измените число минут, используя кнопки со стрелками вверх и вниз (↑ ↓). Перейдите к установке температуры, нажав кнопку со стрелкой вправо (⇒).

Измените температуру с помощью кнопок со стрелками вверх и вниз (↑ ↓). Перейдите к режиму включения/выключения, нажав кнопку со стрелкой вправо (⇒).

Измените режим с помощью кнопок со стрелками вверх и вниз (↑ ↓).

Тем самым режим готовности установлен (установка 1 на понедельник); нажмите MENU, чтобы вернуться в режим программирования. Запрограммируйте периоды готовности для каждого дня. Когда все установки произведены, вернитесь к установке режима резерва в MENU и нажмите ON, режим резерва активизируется. Красная лампочка начнет мигать до тех пор, пока в установленное время не включится сауна или паровая баня; после этого сауна начнет постоянно подогреться (на дисплее появляется обозначение режима резерва и время включения).

Если нажать кнопку ON, температура сразу повысится до предварительно установленного значения. Через час система автоматически перейдет на температуру для режима готовности. При каждом нажатии кнопки ON начинается очередной сеанс сауны продолжительностью 1 час.

Замечание: Если таймер и режим готовности поставлены на одно и то же время, сработает функция таймера.

Чтобы выключить TyLium вручную, нажмите OFF. (При этом выключается только текущий сеанс.)

Оперативное управление: Для отключения установок режима резерва, нажмите MENU, стрелками влево и вправо переключитесь в установку параметров режима резерва и нажмите OFF.

Чтобы запустить сауну вновь с прежними установками, нажмите кнопку MENU, перейдите к установке режима готовности, используя кнопки со стрелками влево и вправо (⇐ ⇒), а затем нажмите ON.

Замечание: Не забудьте защитить установки режима готовности паролем.

ПРОГРАММИРОВАНИЕ РЕЖИМА ГОТОВНОСТИ с одинаковыми установками на все дни недели.

Замечание: только для СС 100-0B/0S

Нажмите MENU – Перейдите к установке таймера режима готовности, используя кнопки со стрелками влево и вправо (⇐ ⇒). Для входа в режим программирования нажмите кнопку со стрелкой вниз (↓).

Выберите неделю с помощью кнопок со стрелками влево и вправо (⇐ ⇒).

Войдите в режим программирования, нажав кнопку со стрелкой вниз (↓).

Установите время начала с помощью кнопок со стрелками вверх и вниз (↑ ↓), а затем перейдите к минутам, нажав кнопку со стрелкой вправо (⇒). Измените число минут, используя кнопки со стрелками вверх и вниз (↑ ↓).

Оперативное управление: Установите время окончания с помощью кнопок со стрелками вверх и вниз (↑ ↓), а затем перейдите к минутам, нажав кнопку со стрелкой вправо (⇒). Измените число минут, используя кнопки со стрелками вверх и вниз (↑ ↓). Перейдите к установке температуры, нажав кнопку со стрелкой вправо (⇒). Измените температуру с помощью кнопок со стрелками вверх и вниз (↑ ↓). Перейдите к режиму включения/выключения, нажав кнопку со стрелкой вправо (⇒). Измените режим с помощью кнопок со стрелками вверх и вниз (↑ ↓).

Тем самым режим готовности запрограммирован. Вернитесь к установке режима готовности, дважды нажав кнопку MENU, затем нажмите ON. Начнет мигать красный светодиодный индикатор; это будет продолжаться до начала работы TyLium в установленное время, после чего индикатор перейдет на ровное горение (на дисплее появится сообщение о том, что панель перешла в состояние готовности и будет включена в такое-то время).

Если нажать кнопку ON, температура сразу повысится до предварительно установленного значения. Через час система автоматически перейдет на температуру для режима готовности. При каждом нажатии кнопки ON начинается сеанс сауны продолжительностью 1 час.

Замечание: Если таймер и режим готовности поставлены на одно и то же время, сработает функция таймера.

Чтобы выключить TyLium вручную, нажмите OFF. (При этом выключается только текущий сеанс.)

Оперативное управление: Чтобы отменить программирование установок режима готовности, нажмите MENU, перейдите к установке таймера с помощью кнопок со стрелками влево и вправо, а затем нажмите OFF.

Чтобы запустить сауну вновь с прежними установками, нажмите кнопку MENU, перейдите к установке режима готовности, используя кнопки со стрелками влево и вправо (⇐ ⇒), а затем нажмите ON.

Замечание: Не забудьте защитить установки режима готовности паролем.

Пароль.

Установка пароля.

Нажмите MENU – Перейдите к установке пароля, используя кнопки со стрелками влево и вправо (⇐ ⇒). Войдите в режим программирования нажатием кнопки со стрелкой вниз (↓). Введите код, пользуясь всеми кнопками со стрелками (⇐ ⇒ ↑ ↓). При сбое питания этот код сбрасывается в 1995. Нажмите MENU и измените код с помощью кнопки со стрелкой влево (⇐). Для установки нового кода используйте все кнопки со стрелками (⇐ ⇒ ↑ ↓). Нажмите MENU. Активизируйте режим включения/выключения с помощью кнопки со стрелкой вправо (⇒), нажмите MENU. Теперь пароль вступил в силу.

Чтобы восстановить незащищенный режим, повторите эту же процедуру, только режим включения/выключения установите в состояние "выключено".

Замечание: Все остальные параметры необходимо установить до установки пароля.

ПРИЕМ САУНЫ В НЕЗАПЛАНИРОВАННОЕ ВРЕМЯ если панель заблокирована паролем.

Сауной или паровой баней можно пользоваться и в незапрограммированное время. Чтобы начать часовую сауну, нажмите кнопку ON. Чтобы продолжить сеанс, нажмите ON еще раз. Система автоматически выключится через час после последнего нажатия кнопки ON.

При возникновении проблем, обращайтесь к дилеру.

TYLÖ®

© Воспроизведение данного документа, частичное или полное, запрещено без письменного разрешения фирмы TYLÖ. TYLÖ оставляет за собой право замены используемых материалов, внесения изменений в конструкцию и дизайн.

INSTRUKCJA OBSŁUGI CC 10

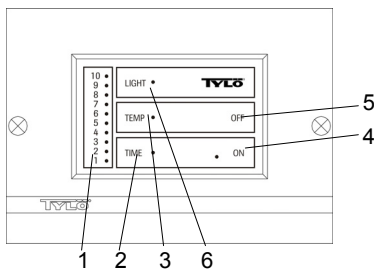

Funkcje.

1 = skala regulacji 2 = regulacja czasu 3 = regulacja temp. 4 = włączanie
5 = wyłączenie 6 = oświetlenie.

Oświetlenie

Proszę wcisnąć przycisk „LIGHT” jeden raz w celu włączenia oświetlenia halogenowego. Proszę wcisnąć przycisk „LIGHT” jeszcze raz w celu włączenia oświetlenia w suficie kabiny i podświetlenia kaskady wodnej. Wciskając przycisk „LIGHT” trzeci raz zgaśnie oświetlenie.

Regulacja temperatury.

(Urządzenie musi być włączone - ON).

Proszę nacisnąć TEMP – wyświetlona zostanie wcześniej ustawiona temperatura.

Liczby wskazują rosnącą temperaturę od 1 do 10. Należy wybrać najbardziej odpowiadającą temperaturę. Np., można rozpocząć kąpiel przy temperaturze ustawionej w pozycji 4. Jeżeli jednak istnieje potrzeba podwyższenia lub obniżenia temperatury, należy ustawić wyższą lub niższą wartość, tak ażeby uzyskać idealną dla Państwa temperaturę (najczęściej 70-90°C (158-194°F) dla tradycyjnej sauny suchej lub mokrej, 45-75°C (113-167°F) dla sauny parowej i ziołowej).

Ręczne włączanie/wyłączenie.

Proszę nacisnąć ON w celu włączenia urządzeń. Proszę nacisnąć OFF w celu wyłączenia urządzeń (dioda zgaśnie).

Funkcja pamięci automatycznie ustawia wcześniejszą temperaturę.

Proszę nacisnąć TEMP – aby zmienić wcześniej ustawioną temperaturę

Wbudowany timer automatycznie wyłącza piec/generator pary po 3 godzinach pracy. Jeżeli zachodzi konieczność wcześniejszego wyłączenia, proszę nacisnąć OFF. Aby przedłużyć czas pracy, proszę nacisnąć ON.

Regulacja timera.

(Urządzenie musi być wyłączone - OFF)

Liczby w tym przypadku oznaczają ustawienia timera (= liczba godzin po upływie, których urządzenie automatycznie włączy się). Aby ustawić timer:

Proszę nacisnąć TIME – ustawić żądaną wartość timera w przedziale od 1 do 10 godzin.

Proszę nacisnąć ON – timer zostaje uruchomiony; podczas działania timera będzie migać dioda. Urządzenie po włączeniu, będzie pracować przez 3 godziny, a następnie automatycznie wyłączy się. W celu wcześniejszego wyłączenia, należy tylko wcisnąć OFF. Aby przedłużyć czas pracy, proszę nacisnąć ON.

Główny wyłącznik zasilania.

W dolnej części skrzynki przekaźnikowej, pieców typu SE oraz mniejszych modeli generatorów pary umieszczony jest główny wyłącznik zasilania. Wyłącznik ten należy używać tylko w przypadkach, kiedy urządzenia nie będą używane przez dłuższy czas, np. kilka tygodni. Po każdym wyłączeniu zasilania wszystkie ustawienia należy zaprogramować ponownie.

INSTRUKCJA OBSŁUGI CC 50

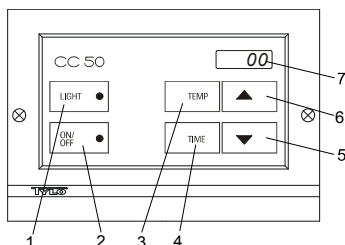

Funkcje.

1 = oświetlenie. 2 = włączanie/wyłączenie. 3 = ustawienia temperatury, 4 = ustawienia czasu. 5 = zmniejszenie temp./czasu. 6 = zwiększenie temp./czasu. 7 = wyświetlacz.

Oświetlenie.

Automatycznie włącza się w momencie włączenia urządzeń i automatycznie wyłącza się po zakończeniu pracy urządzeń. Oświetlenie można także włączać i wyłączać naciskając przycisk LIGHT.

Główny wyłącznik zasilania

W dolnej części skrzynki przekaźnikowej, pieców typu SE oraz mniejszych modeli generatorów pary umieszczony jest główny wyłącznik zasilania. Wyłącznik ten należy używać tylko w przypadkach, kiedy urządzenia nie będą używane przez dłuższy czas, np. kilka tygodni. Po każdym wyłączeniu zasilania wszystkie ustawienia należy zaprogramować ponownie. Termometr w saunie lub w łaźni parowej należy umieszczać na takiej wysokości, aby temperatura powietrza była równa temperaturze podawanej na wyświetlaczu.

USTAWIENIA

CC 50, wszystkie modele

Regulacja temperatury.

Proszę nacisnąć TEMP – wyświetlona zostanie wcześniej ustawiona temperatura. Zmiany dokonuje się naciskając przyciski ze strzałkami (↑ ↓).

Ręczne włączanie/wyłączenie.

Proszę nacisnąć ON w celu włączenia urządzeń. Proszę nacisnąć OFF w celu wyłączenia urządzeń (dioda zgaśnie).

Regulacja timera.

(Urządzenie musi być wyłączone - OFF)

Proszę nacisnąć TIME (miga wyświetlacz godzin) – przy pomocy przycisków ze strzałkami (↑ ↓) należy ustawić liczbę godzin, po ilu włączy się urządzenie.

Proszę nacisnąć TIME (miga wyświetlacz minut) – przy pomocy przycisków ze strzałkami (↑ ↓) należy ustawić liczbę minut, po ilu włączy się urządzenie. (UWAGA: wyświetlacz godzin i minut musi migać przed naciśnięciem ON).

Proszę nacisnąć ON – timer został włączony; czerwona dioda będzie migać do momentu, w którym włączy się urządzenie. Urządzenia zostaną wyłączone automatycznie po 3 lub po 12 godzinach pracy, w zależności od modelu panelu sterującego. Urządzenia mogą być wyłączone w każdej chwili, przez naciśnięcie OFF.

Zmiany w typach paneli sterujących (ustawienia fabryczne = test nr 50)

- Należy podłączyć zasilanie.
- Należy nacisnąć klawisze ↑ ↓ jednocześnie na około 6 sekund (UWAGA! Maksymalnie w ciągu 60 sekund po włączeniu zasilania).
- Należy zmienić ustawienia panela sterującego zgodnie ze schematem używając klawiszy ↑ ↓ i następnie zaakceptować te ustawienia klawiszem TEMP.

Typ panela	Test no. *	Test no. **	opis
CC50-3B	50	50.A	Sauna 110°C, 3 h czas pracy
CC50-12B	51	51.A	Sauna 110°C, 12 h czas pracy
CC50-3S	53	53.A	Łaźnia 55°C, 3 h czas pracy
CC50-12S	54	54.A	Łaźnia 55°C, 12 h czas pracy
CC50-1S	15	15.A	Łaźnia 55°C, 1 h czas pracy
CC50-1B	18	18.A	Sauna 110°C, 1 h czas pracy
CC50-24B	58	58.A	Sauna 110°C, 24 h czas pracy
CC50-0B	59	59.A	Sauna 110°C, ON/OFF
CC50-24S	68	68.A	Łaźnia 55°C, 24 h czas pracy
CC50-0S	69	69.A	Łaźnia 55°C, ON/OFF

* ustawienia dla przypadku z użyciem zewnętrznego przełącznika (załączenie typu impulsowego);

** ustawienia dla przypadku z użyciem zewnętrznego przełącznika (załączenie typu ON/OFF);

Kod zabezpieczający przed zmianą ustawień.

Pierwszy program „ustawienia” - naciśnij klawisz ze strzałką w dół ↓, przytrzymaj go i naciśnij równocześnie klawisze TEMP i TIME. Kod blokady panelu, który uniemożliwia zmianę ustawień jest uaktywniony. Żeby powrócić do trybu odblokowanego, naciśnij klawisz ze strzałką w dół ↓, przytrzymaj ją i trzymając go naciśnij jednocześnie klawisz OFF.

Kod zabezpieczający przed zmianami w ustawieniach temperatury.

Pierwszy program „ustawienia” - naciśnij klawisz TIME, przytrzymaj go i naciśnij równocześnie klawisze TEMP i LIGHT. Kod zabezpieczający, który uniemożliwia zmianę ustawień temperatury jest aktywny. W celu powrotu do trybu odblokowanego, naciśnij klawisz ze strzałką w dół ↓, przytrzymaj ją i trzymając go naciśnij równocześnie klawisz OFF.

INSTRUKCJA OBSŁUGI CC 100

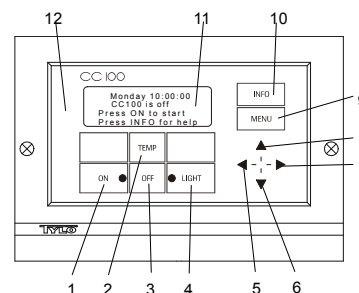

Funkcje.

1 = włączanie. 2 = regulacja temp. 3 = wyłączanie. 4 = oświetlenie. 5 = w lewo. 6 = zmniejszanie temp./czasu oraz w dół. 7 = w prawo. 8 = zwiększanie temp./czasu oraz w górę. 9 = menu ustawień. 10 = menu informacyjne. 11 = wyświetlacz. 12 = wbudowany, ustawiony fabrycznie procesor, z możliwością programowania. **Uproszczona wersja instrukcji znajduje się pod hasłem INFO w panelu CC 100. Panel CC 100 posiada wbudowane zasilanie awaryjne oraz możliwość wyboru jednego z siedmiu języków obsługi.**

Po każdej przerwie w zasilaniu, przez 5 sekund wyświetlane są dane informujące o typie panelu.

Oświetlenie.

Automatycznie włącza się w momencie włączenia urządzeń i automatycznie wyłącza się po zakończeniu pracy urządzenia. Oświetlenie można także włączać i wyłączać naciskając przycisk LIGHT.

Hasło - kod.

Uniemożliwia dokonywanie zmian przez osoby nieupoważnione.

Główny wyłącznik zasilania.

W dolnej części skrzynki przekątnikowej, pieców typu SE oraz mniejszych modeli generatorów pary umieszczony jest główny wyłącznik zasilania. Wyłącznik ten należy używać tylko w przypadkach, kiedy urządzenia nie będą używane przez dłuższy czas, np. kilka tygodni. Po każdym wyłączeniu zasilania wszystkie ustawienia należy zaprogramować ponownie. Termometru w saunie lub w łaźni parowej należy umieszczać na takiej wysokości, aby temperatura powietrza była równa temperaturze podawanej na wyświetlaczu

Funkcja Stand-by.

Funkcja Stand-by jest bardzo użyteczna w obiektach publicznych, gdzie frekwencja osób korzystających z sauny/łaźni jest różna. Podczas gdy frekwencja jest niska, urządzenia pracują w energooszczędnym trybie "stand-by". W momencie naciśnięcia przycisku ON, temperatura szybko osiąga zaprogramowaną wartość. W ten sposób dzięki funkcji stand-by oszczędza się rocznie znaczące ilości energii elektrycznej.

Przykłady korzystania z funkcji Stand-by:

Załóżmy, że mamy trzy obiekty kąpielowe, otwarte w godz. 8.00 - 20.00. W każdym z tych obiektów frekwencja osób zmienia się w następujący sposób:

- 1) W ciągu dnia obiekt sporadycznie odwiedzany jest przez małą grupę ludzi. Funkcja stand-by zaprogramowana jest w godz. 8⁰⁰ - 20⁰⁰. Osoby odwiedzające (lub osoba z obsługi) mogą w każdym chwili włączyć urządzenia przyciskając ON, bądź przyciskając zewnętrzny wyłącznik (w przypadku jeżeli taki jest zainstalowany).
- 2) W godz. 8⁰⁰ - 14⁰⁰ obiekt jest odwiedzany przez bardzo małą grupę osób. Po godz. 14⁰⁰ liczba osób korzystających stale rośnie, aż do godzin wieczornych. Funkcja stand-by zaprogramowana jest w godz. 8⁰⁰ - 20⁰⁰. Natomiast program ciągłej pracy "ON" ustawiony jest w godz. 14⁰⁰ - 20⁰⁰. Osoby odwiedzające (lub osoba z obsługi) mogą w każdym chwili włączyć urządzenia przyciskając ON, bądź przyciskając zewnętrzny wyłącznik (w przypadku jeżeli taki jest zainstalowany).
- 3) Duża liczba osób odwiedzających w godz. 8⁰⁰ - 10⁰⁰, 13⁰⁰ - 14⁰⁰ oraz 18⁰⁰ - 20⁰⁰. W innych porach dnia przychodzą tylko sporadyczne osoby. Funkcja stand-by zaprogramowana jest w godz. 8⁰⁰ - 20⁰⁰, natomiast tryb ciągłej pracy "ON" w ww. godzinach. Osoby odwiedzające (lub osoba z obsługi) mogą w każdym chwili włączyć urządzenia przyciskając ON, bądź przyciskając zewnętrzny wyłącznik (w przypadku jeżeli taki jest zainstalowany).

USTAWIENIA

CC 100 wszystkie modele

Uwaga: wszystkie ustawienia należy dokonywać w trybie wyłączonych urządzeń - OFF.

Wybór języka obsługi panelu.

Proszę nacisnąć MENU – Używając przycisków „w lewo” lub „prawo” (⇐ ⇨), należy wyświetlić okno wyboru języka. Aby wejść w tryb programowania należy nacisnąć przycisk „w dół” (⬇).

Należy dokonać wyboru języka przy pomocy przycisków „w lewo” lub „w prawo” (⇐ ⇨). Aby potwierdzić wybór należy wcisnąć przycisk „do góry” (⬆), a następnie MENU.

Czas (zegar).

Proszę nacisnąć MENU – Używając przycisków „w lewo” lub „prawo” (⇐ ⇨), należy wyświetlić okno ustawiania czasu. Aby wejść w tryb programowania należy nacisnąć przycisk „w dół” (⬇).

Datę należy ustawić przy pomocy przycisków „do góry” lub „do dołu” (⬆ ⬇). Aby wejść w tryb ustawiania godziny, należy wcisnąć przycisk „w prawo” (⇨). Godziny należy ustawić przy pomocy przycisków „do góry” lub „do dołu” (⬆ ⬇). Aby wejść w tryb ustawiania minut, należy wcisnąć przycisk „w prawo” (⇨). Minuty należy ustawić przy pomocy przycisków „do góry” lub „do dołu” (⬆ ⬇).

Proszę nacisnąć MENU w celu potwierdzenia.

USTAWIENIA

Uwaga: dotyczy tylko CC 100-3B/3S/12B/12S

Uwaga: wszystkie ustawienia należy dokonywać w trybie wyłączonych urządzeń - OFF. Zmiany temperatury mogą być jednak dokonywane, gdy urządzenia są włączone - ON.

RĘCZNE WŁĄCZANIE/WYŁĄCZANIE.

Uwaga: dotyczy tylko CC 100-3B/3S/12B/12S

Regulacja temperatury

Proszę nacisnąć TEMP – wyświetlona zostanie wcześniej ustawiona temperatura. Zmiany dokonuje się naciskając przyciski ze strzałkami (⬆ ⬇).

Ręczne włączanie/wyłączanie.

Proszę nacisnąć ON aby włączyć urządzenia. Proszę nacisnąć OFF aby wyłączyć urządzenia. Urządzenia zostaną wyłączone automatycznie po 3 lub po 12 godzinach pracy, w zależności od modelu panelu sterującego.

AUTOMATYCZNE WŁĄCZANIE/WYŁĄCZANIE.

Uwaga: dotyczy tylko CC 100-3B/3S/12B/12S

Ustawianie terminu włączania/wyłączania i temperatury.

Proszę nacisnąć MENU – Używając przycisków „w lewo” lub „prawo” (⇐ ⇨), należy wyświetlić okno ustawień timera. Aby wejść w tryb programowania należy nacisnąć przycisk „w dół” (⬇).

Używając przycisków „do góry” lub „w dół” (⬆ ⬇) należy ustawić czas włączenia, a następnie przyciskiem „w prawo” (⇨) przejść do ustawienia minut. Ustawienie minut należy dokonać za pomocą przycisków „do góry” lub „w dół” (⬆ ⬇).

W celu ustawienia czasu wyłączenia, należy nacisnąć przycisk „w prawo” (⇨) a następnie przy pomocy przycisków „do góry” lub „w dół” (⬆ ⬇) ustawić godzinę wyłączenia, a następnie przyciskiem „w prawo” (⇨) przejść do ustawienia minut.

Ustawienie minut należy dokonać za pomocą przycisków „do góry” lub „w dół” (⬆ ⬇). W celu ustawienia temperatury należy nacisnąć „w prawo” (⇨). Używając przycisków „do góry” lub „w dół” (⬆ ⬇) należy ustawić temperaturę. Przyciskiem „w prawo” (⇨) należy wejść w tryb programowania on/off. Zmiany należy dokonać naciskając przyciski „do góry” lub „w dół” (⬆ ⬇).

Programowanie zostało zakończone; do momentu włączenia się urządzeń zaczną migać czerwona dioda. Po włączeniu urządzeń dioda będzie paliła się w sposób ciągły (potwierdzi to tekst na wyświetlaczu). Urządzenie zostanie wyłączone automatycznie po 3 lub po 12 godzinach pracy, w zależności od modelu panelu sterującego.

Urządzenia można wyłączyć ręcznie w każdej chwili naciskając OFF. W celu ponownego uruchomienia z takimi samymi ustawieniami, proszę nacisnąć MENU. Używając przycisków „w lewo” lub „prawo” (⇐ ⇨), należy wyświetlić okno ustawień timera. Aby wejść w tryb programowania należy nacisnąć przycisk „w dół” (⬇), przejść do programowania on/off naciskając przycisk „w prawo” (⇨). Zmianę należy dokonać przyciskami „do góry” lub „w dół” (⬆ ⬇).

Programowanie funkcji STAND-BY.

Uwaga: Dotyczy tylko CC 00-3B/3S/12B/12S

Proszę nacisnąć MENU – Używając przycisków „w lewo” lub „prawo” (⇐ ⇨), należy wyświetlić okno ustawień funkcji stand-by. Aby wejść w tryb programowania należy nacisnąć przycisk „w dół” (⬇).

Używając przycisków „do góry” lub „w dół” (⬆ ⬇) należy ustawić godzinę włączenia, a następnie przyciskiem „w prawo” (⇨) przejść do ustawienia minut. Ustawienie minut należy dokonać za pomocą przycisków „do góry” lub „w dół” (⬆ ⬇).

W celu ustawienia czasu wyłączenia, należy nacisnąć przycisk „w prawo” (⇨) a następnie przy pomocy przycisków „do góry” lub „w dół” (⬆ ⬇) ustawić godzinę wyłączenia, a następnie przyciskiem „w prawo” (⇨) przejść do ustawienia minut. Ustawienie minut należy dokonać za pomocą przycisków „do góry” lub „w dół” (⬆ ⬇). W celu ustawienia temperatury należy nacisnąć „w prawo” (⇨). Używając przycisków „do góry” lub „w dół” (⬆ ⬇) należy ustawić temperaturę. Przyciskiem „w prawo” (⇨) należy wejść w tryb programowania on/off. Zmiany należy dokonać naciskając przyciski „do góry” lub „w dół” (⬆ ⬇).

Programowanie zostało zakończone; jednocześnie aż do momentu włączenia funkcji stand-by zaczną migać czerwona dioda. Po włączeniu urządzeń dioda będzie paliła się w sposób ciągły (potwierdzi to tekst na wyświetlaczu). Urządzenie zostanie wyłączone automatycznie po 3 lub po 12 godzinach pracy, w zależności od modelu panelu sterującego.

W momencie naciśnięcia przycisku ON, temperatura wzrasta do wcześniej zaprogramowanej wartości. Po 1 godzinie pracy, urządzenia automatycznie powracają do trybu stand-by. Po każdym naciśnięciu przycisku ON, rozpoczyna się 1-godzinny tryb pracy normalnej.

Uwaga: jeżeli zaprogramowano pracę w trybie stand-by oraz normalną pracę w tym samym czasie, będzie uruchomiony tryb pracy normalnej.

Urządzenia można wyłączyć ręcznie w każdej chwili naciskając OFF. W celu ponownego uruchomienia z takimi samymi ustawieniami, proszę nacisnąć MENU. Używając przycisków „w lewo” lub „prawo” (⇐ ⇨), należy wyświetlić okno ustawień timera. Aby wejść w tryb programowania należy nacisnąć przycisk „w dół” (⬇), przejść do programowania on/off naciskając przycisk „w prawo” (⇨). Zmianę należy dokonać przyciskami „do góry” lub „w dół” (⬆ ⬇).

Hasło - kod.

Uwaga: Dotyczy tylko CC 100-3B/3S/12B/12S

Ustawianie hasła.

Proszę nacisnąć MENU – Używając przycisków „w lewo” lub „prawo” (⇐ ⇨), należy wyświetlić okno ustawień hasła. Aby wejść w tryb programowania należy nacisnąć przycisk „w dół” (⬇). Przy pomocy strzałek (⇐ ⇨ ⇩ ⇧) należy wprowadzić kod. (W przypadku przerwy w dostawie prądu kod zostaje zresetowany na 1995). Proszę nacisnąć MENU, aby zmienić kod należy nacisnąć przycisk „w lewo” (⇐). Nowy kod należy wprowadzić przy pomocy strzałek (⇐ ⇨ ⇩ ⇧). Proszę ponownie nacisnąć MENU. Należy uruchomić tryb on/off przyciskiem „w prawo” (⇨), a następnie jeszcze raz nacisnąć MENU. Zabezpieczenie kodowe zostało włączone. W celu odbezpieczenia, należy procedurę powtórzyć, ale ustawić tryb on/off w pozycji off.

Uwaga: Programowanie urządzeń należy dokonać przed zabezpieczeniem.

USTAWIENIA

Uwaga: Dotyczy tylko CC 100-0B/0S

Uwaga: wszystkie ustawienia należy dokonywać w trybie wyłączonych urządzeń - OFF. Zmiany temperatury mogą być jednak dokonywane, gdy urządzenia są włączone - ON.

RĘCZNE WŁĄCZANIE/WYŁĄCZANIE.

Uwaga: dotyczy tylko CC 100-0B/0S

Regulacja temperatury.

Proszę nacisnąć TEMP – wyświetlona zostanie wcześniej ustawiona temperatura. Zmiany dokonuje się naciskając przyciski ze strzałkami (↑ ↓).

Ręczne włączanie/wyłączanie.

Bardzo ważne! Należy pamiętać o ustawieniu czasu wyłączenia. Urządzenia mogą być włączone przez maks. 12 godzin.

Proszę nacisnąć ON aby włączyć urządzenie, - OFF aby wyłączyć urządzenia.

PROGRAMOWANIE TYGODNIOWEGO TIMERA

z różnymi ustawieniami na każdy dzień tygodnia.

Uwaga: Dotyczy tylko CC 100-0B/0S

Ustawianie czasu włączania/wyłączenia i temperatury.

Proszę nacisnąć MENU – Używając przycisków ⇐ ⇒, należy wyświetlić okno ustawień timera. Aby wejść w tryb programowania należy nacisnąć przycisk ↓. Należy wyświetlić żądany dzień (np. Monday, czyli poniedziałek). Aby wejść w tryb programowania należy nacisnąć przycisk ↓. Należy wybrać numer ustawienia (np. setting 1) używając przycisków ⇐ ⇒. Aby wejść w tryb programowania należy nacisnąć przycisk ↓.

Używając przycisków ↑ ↓ należy ustawić czas włączenia, a następnie przyciskiem ⇒ przejść do ustawienia minut. Ustawienie minut należy dokonać za pomocą przycisków ↑ ↓.

W celu ustawienia czasu wyłączenia, należy nacisnąć przycisk ⇒, a następnie przy pomocy przycisków ↑ ↓ ustawić godzinę wyłączenia. Przyciskiem ⇒ przejść do ustawienia minut. Ustawienie minut należy dokonać za pomocą przycisków ↑ ↓. W celu ustawienia temperatury należy nacisnąć ⇒. Używając przycisków ↑ ↓ należy ustawić temperaturę. Przyciskiem ⇒ należy wejść w tryb programowania on/off. Zmiany należy dokonać naciskając przyciski ↑ ↓.

Programowanie jednego z ustawień (np. Monday, setting 1) zostało zakończone. W celu zaprogramowania pozostałych ustawień proszę nacisnąć MENU. Maksymalnie można zaprogramować 4 ustawienia (włączenia/wyłączenia) w ciągu jednego dnia. Jak zaprogramowane zostaną wszystkie ustawienia, należy powrócić do trybu programowania timera (należy dwukrotnie wcisnąć MENU). Następnie proszę nacisnąć ON. Zacznie migać czerwona dioda. Po włączeniu urządzeń dioda będzie paliła się w sposób ciągły (potwierdzi to tekst na wyświetlaczu).

Urządzenia można wyłączyć ręcznie w każdej chwili naciskając OFF (wyłącza tylko dane ustawienie). W celu odprogramowania tygodniowych ustawień, proszę nacisnąć MENU. Używając przycisków ⇐ ⇒, należy wyświetlić okno ustawień timera, a następnie nacisnąć OFF.

PROGRAMOWANIE TYGODNIOWEGO TIMERA

z jednakowymi ustawieniami na każdy dzień tygodnia.

Uwaga: Dotyczy tylko CC 100-0B/0S

Ustawianie czasu włączania/wyłączenia i temperatury.

Proszę nacisnąć MENU – Używając przycisków ⇐ ⇒, należy wyświetlić okno ustawień funkcji stand-by. Aby wejść w tryb programowania należy nacisnąć przycisk ↓. Należy wyświetlić ustawienia tygodniowe (WEEK MODE). Należy wybrać numer ustawienia (np. setting 1) używając przycisków ⇐ ⇒. Aby wejść w tryb programowania należy nacisnąć przycisk ↓.

Używając przycisków ↑ ↓ należy ustawić czas włączenia, a następnie przyciskiem ⇒ przejść do ustawienia minut. Ustawienie minut należy dokonać za pomocą przycisków ↑ ↓.

W celu ustawienia czasu wyłączenia, należy nacisnąć przycisk ⇒, a następnie przy pomocy przycisków ↑ ↓ ustawić godzinę wyłączenia. Przyciskiem ⇒ przejść do ustawienia minut. Ustawienie minut należy dokonać za pomocą przycisków ↑ ↓. W celu ustawienia temperatury należy nacisnąć ⇒. Używając przycisków ↑ ↓ należy ustawić temperaturę. Przyciskiem ⇒ należy wejść w tryb programowania on/off. Zmiany należy dokonać naciskając przyciski ↑ ↓.

Programowanie jednego z ustawień (np. setting 1) zostało zakończone. W celu zaprogramowania pozostałych ustawień proszę nacisnąć MENU. Maksymalnie można zaprogramować 4 ustawienia (włączenia/wyłączenia) w ciągu jednego dnia. Jak zaprogramowane zostaną wszystkie ustawienia, należy powrócić do trybu ustawiania timera (należy dwukrotnie wcisnąć MENU). Następnie proszę nacisnąć ON. Zacznie migać czerwona dioda. Po włączeniu urządzeń dioda będzie paliła się w sposób ciągły (potwierdzi to tekst na wyświetlaczu).

Urządzenia można wyłączyć ręcznie w każdej chwili naciskając OFF (wyłącza tylko dane ustawienie). W celu odprogramowania tygodniowych ustawień, proszę nacisnąć MENU. Używając przycisków ⇐ ⇒, należy wyświetlić okno ustawień timera, a następnie nacisnąć OFF.

PROGRAMOWANIE FUNKCJI STAND BY

z różnymi ustawieniami na każdy dzień tygodnia.

Uwaga: Dotyczy tylko CC 100-0B/0S

Proszę nacisnąć MENU – Używając przycisków ⇐ ⇒, należy wyświetlić okno ustawień funkcji stand-by. Aby wejść w tryb programowania należy nacisnąć przycisk ↓. Należy wyświetlić żądany dzień (np. Monday, czyli poniedziałek). Aby wejść w tryb programowania należy nacisnąć przycisk ↓. Aby wejść w tryb programowania należy nacisnąć przycisk ↓.

Używając przycisków ↑ ↓ należy ustawić czas włączenia, a następnie przyciskiem ⇒ przejść do ustawienia minut. Ustawienie minut należy dokonać za pomocą przycisków ↑ ↓.

W celu ustawienia czasu wyłączenia, należy nacisnąć przycisk ⇒ a następnie przy pomocy przycisków ↑ ↓ ustawić godzinę wyłączenia. Przyciskiem ⇒ przejść do ustawienia minut. Ustawienie minut należy dokonać za pomocą przycisków ↑ ↓.

W celu ustawienia temperatury należy nacisnąć ⇒. Używając przycisków ↑ ↓ należy ustawić temperaturę. Przyciskiem ⇒ należy wejść w tryb programowania on/off. Zmiany należy dokonać naciskając przyciski ↑ ↓.

Programowanie jednego z ustawień funkcji stand-by zostało zakończone. W celu zaprogramowania pozostałych ustawień proszę nacisnąć MENU. Jak zaprogramowane zostaną wszystkie ustawienia, należy powrócić do trybu programowania (należy wcisnąć MENU). Następnie proszę nacisnąć ON. Zacznie migać czerwona dioda. Po włączeniu funkcji stand-by dioda będzie paliła się w sposób ciągły (potwierdzi to tekst na wyświetlaczu).

W momencie naciśnięcia przycisku ON, temperatura wzrasta do wcześniej zaprogramowanej wartości. Po godzinie pracy, urządzenia automatycznie powracają do trybu stand-by. Po każdym naciśnięciu przycisku ON, rozpoczyna się godzinny tryb pracy normalnej.

Uwaga: jeżeli zaprogramowano pracę w trybie stand-by oraz normalną pracę w tym samym czasie, będzie uruchomiony tryb pracy normalnej.

Urządzenia można wyłączyć ręcznie w każdej chwili naciskając OFF (wyłącza tylko dane ustawienie). W celu odprogramowania tygodniowych ustawień funkcji stand-by, proszę nacisnąć MENU. Używając przycisków ⇐ ⇒, należy wyświetlić okno ustawień funkcji stand-by, a następnie nacisnąć OFF.

Uwaga: Program stand-by należy zawsze zabezpieczać kodem.

PROGRAMOWANIE FUNKCJI STAND-BY

z jednakowymi ustawieniami na każdy dzień tygodnia

Uwaga: Dotyczy tylko CC 100-0B/0S

Używając przycisków ↑ ↓ należy ustawić czas włączenia, a następnie przyciskiem ⇒ przejść do ustawienia minut. Ustawienie minut należy dokonać za pomocą przycisków ↑ ↓.

W celu ustawienia czasu wyłączenia, należy nacisnąć przycisk ⇒ a następnie przy pomocy przycisków ↑ ↓ ustawić godzinę wyłączenia. Przyciskiem ⇒ przejść do ustawienia minut. Ustawienie minut należy dokonać za pomocą przycisków ↑ ↓. W celu ustawienia temperatury należy nacisnąć ⇒. Używając przycisków ↑ ↓ należy ustawić temperaturę. Przyciskiem ⇒ należy wejść w tryb programowania on/off. Zmiany należy dokonać naciskając przyciski ↑ ↓.

Programowanie jednego z ustawień funkcji stand-by zostało zakończone. W celu zaprogramowania pozostałych ustawień proszę nacisnąć MENU. Jak zaprogramowane zostaną wszystkie ustawienia, należy powrócić do trybu programowania (należy wcisnąć MENU). Następnie proszę nacisnąć ON. Zacznie migać czerwona dioda. Po włączeniu funkcji stand-by dioda będzie paliła się w sposób ciągły (potwierdzi to tekst na wyświetlaczu).

W momencie naciśnięcia przycisku ON, temperatura wzrasta do wcześniej zaprogramowanej wartości. Po godzinie pracy, urządzenia automatycznie powracają do trybu stand-by. Po każdym naciśnięciu przycisku ON, rozpoczyna się godzinny tryb pracy normalnej.

Uwaga: jeżeli zaprogramowano pracę w trybie stand-by oraz normalną pracę w tym samym czasie, będzie uruchomiony tryb pracy normalnej.

Urządzenia można wyłączyć ręcznie w każdej chwili naciskając OFF (wyłącza tylko dane ustawienie). W celu odprogramowania tygodniowych ustawień funkcji stand-by, proszę nacisnąć MENU. Używając przycisków ⇐ ⇒, należy wyświetlić okno ustawień funkcji stand-by, a następnie nacisnąć OFF.

Uwaga: Program stand-by należy zawsze zabezpieczać kodem.

Hasło - kod.

Ustawianie hasła.

Proszę nacisnąć MENU – Używając przycisków „w lewo” lub „w prawo” (⇐ ⇒), należy wyświetlić okno ustawień hasła. Aby wejść w tryb programowania należy nacisnąć przycisk „w dół” (↓). Przy pomocy strzałek (⇐ ⇒ ↑ ↓) należy wprowadzić kod. (W przypadku przerwy w dostawie prądu kod zostaje zresetowany na 1995). Proszę nacisnąć MENU, aby zmienić kod należy nacisnąć przycisk „w lewo” (⇐). Nowy kod należy wprowadzić przy pomocy strzałek (⇐ ⇒ ↑ ↓). Proszę ponownie nacisnąć MENU. Należy uruchomić tryb on/off przyciskiem „w prawo” (⇒), a następnie jeszcze raz nacisnąć MENU. Zabezpieczenie kodowe zostało włączone. W celu odbezpieczenia, należy procedurę powtórzyć, ale ustawić tryb on/off w pozycji off.

Uwaga: Ustawienia urządzeń należy dokonać przed zabezpieczeniem.

KĄPIEL POZA ZAPROGRAMOWANYMI PORAMI

w przypadku gdy panel jest zabezpieczony kodem.

Sauna bądź łaźnia parowa mogą być użytkowane poza zaprogramowanymi porami. Proszę nacisnąć ON w celu rozpoczęcia 1 godzinnej kąpieli. W celu przedłużenia kąpieli, należy ponownie nacisnąć ON. Urządzenia wyłączą się automatycznie po upływie jednej godziny od ostatniego naciśnięcia ON.

TYLÖ®

Internet: www.tylo.com

Generalny przedstawiciel w Polsce: Koperfam Sp. z o.o.

ul. Olszankowa 51, 05-120 Legionowo,

tel. +48 (0) 22 774 11 22

W przypadku jakichkolwiek problemów należy kontaktować się ze sprzedawcą, u którego zakupione zostało urządzenie.

© Publikacja tego dokumentu tak w pełni jak i częściowo jest zabroniona bez pisemnej zgody TyLö. TyLö zastrzega sobie prawo wymiany wykorzystywanych materiałów, wprowadzania zmian w konstrukcji i wyglądzie.

DIP-switch settings for CC10

Default Factory settings

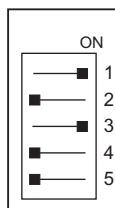

CC-10 SAUNA			CC-10 STEAM		
DIP-switch	Model	Function	DIP-switch	Model	Function
	CC10-3B	3 hour running time		CC10-3S	3 hour running time
	CC10-10B	10 hour running time		CC10-10S	10 hour running time

DIP-switch settings for CC100

Default Factory settings



CC-100 SAUNA			CC-100 STEAM		
DIP-switch	Displayed text*	Function	DIP-switch	Displayed text*	Function
	CC100-0B	Built-in weekly timer		CC100-0S	Built-in weekly timer
	CC100-3B	3 hour running time		CC100-3S	3 hour running time
	CC100-12B	12 hour running time		CC100-12S	12 hour running time

* Is displayed for 5 sec when the CC panel is connected to 12VDC. | = Switch position at the DIP-switch.



Manufactured by Tylö AB

© This Publication may not be reproduced in part or in whole without written permission from Tylö. Tylö reserves the right to amend specifications to materials, construction and design.